



КАТАЛОГ ПРОДУКЦИИ

ПРОФЕССИОНАЛЬНЫЙ
РУЧНОЙ
ИНСТРУМЕНТ

www.oberkraft.ru



A low-angle, upward-looking photograph of a modern skyscraper with a glass facade. The building's lines converge towards the top of the frame, creating a sense of height and architectural grandeur. The sky is a pale, clear blue.

TM Kraft – это знак высокого качества, соответствия всем европейским требованиям стандартов профессионального инструмента.

Весь инструмент **TM Kraft** серии «Professional» соответствует требованиям стандартов DIN, ANSI и Российского ГОСТ.



Весь ручной инструмент **TM Kraft** изготавливается только из высококачественных инструментальных сортов стали. Четырёхуровневый контроль качества позволяет гарантировать стабильно высокое качество и предоставлять пожизненную гарантию. Первый этап контроля включает в себя тестирование и химический анализ материалов, из которых впоследствии будет создан инструмент **TM Kraft**. Второй – технологический контроль в процессе производства на каждой стадии (производство некоторых видов инструментов, таких как шарнирно-губцевый инструмент, например, включает в себя более 30 различных технологических операций). Третий – проверка твердости рабочих граней, геометрии и работоспособности после критических нагрузок перед финальной обработкой и упаковкой инструмента. Четвертый – «входной» контроль партий товара перед поступлением его на склад.

Такая система позволяет с уверенностью гарантировать отличное качество и долговечность всего ручного инструмента **TM Kraft**.

Инструмент **TM Kraft** производится на высокотехнологичных современных производствах узкой специализации, что вкпе с большим масштабом производства позволяет предложить нашим клиентам товар действительно высокого качества по очень привлекательной цене. Высокая надежность, долговечность, современный дизайн и продуманная в мелочах эргономика придется по вкусу любому даже самому взыскательному и требовательному профессионалу.

Отличительные особенности ручного слесарного инструмента под **TM Kraft** позволяют с легкостью выделить его среди многообразия инструмента других торговых марок.

ОГЛАВЛЕНИЕ

Графические обозначения, применяемые в каталоге 6-7

I. Инструмент для работы с внешним рабочим профилем

1. Головки торцевые и принадлежности 9-8

Головки торцевые 1/4" и принадлежности 10-15

Головки торцевые 3/8" и принадлежности 16-19

Головки торцевые 1/2" и принадлежности 20-29

8-29



Наборы торцевых головок

30-46



2. Наборы инструментов

48-69



3. Ключи гаечные

Ключи комбинированные 70-71

Ключи накидные 72-73

Ключи рожковые 74

75

Ключи разрезные 76

Ключи шарнирные 77

70-77



Наборы гаечных ключей

78-84



II. Инструмент для работы с внутренним рабочим профилем

1. Отвертки

Отвертки серии Professional

86-87

88-91

86-91



Наборы отверток

92-104



- | | |
|---|---------|
| 2. Ключи торцевые Г-образные, россыпь | 106-107 |
| Наборы Г-образных шестигранных ключей | 108 |
| Наборы Г-образных шестигранных ключей с шаром | 109 |
| Наборы Г-образных ключей TORX® | 110 |



106-110

III. Слесарный инструмент

1. Шарнирно-губцевый инструмент

112-113

- | | |
|-------------|-----|
| Пассатижи | 114 |
| Длинногубцы | 115 |
| Бокорезы | 116 |



112-116

2. Молотки слесарные

118-119

- | | |
|--|-----|
| Молотки слесарные с фибerglassовой рукояткой | 119 |
| Молотки слесарные с деревянной рукояткой | 120 |



118-120

IV. Инструмент специального назначения

122-135



VI. Инструмент серии MASTER

136-137

- | | |
|-------------------------------------|---------|
| Ключи гаечные Master | 137-138 |
| Ключи свечные Master | 138 |
| Ключи баллонные Master | 138-139 |
| Наборы ключей Master | 140-141 |
| Ответки Master | 142-143 |
| Шарнирно-губцевый инструмент Master | 144 |



136-144

Индекс каталожных номеров145-146

Графические обозначения, применяемые в каталоге

	специальное трехслойное покрытие		хром-ванадиевая сталь
	количество предметов в наборе		серия MASTER
	размер привода $\frac{1}{2}$ " (в дюймах)		размер привода (в миллиметрах)
	размер привода $\frac{1}{4}$ " (в дюймах)		размер привода (в миллиметрах)
	размер привода $\frac{3}{8}$ " (в дюймах)		размер привода (в миллиметрах)
	внутренний рабочий профиль шестигранный		внутренний рабочий профиль двенадцатигранный
	холодный штамп		DIN стандарт
	твердость по Роквеллу		общая твердость
	твердость режущих поверхностей		защитное хромоникелевое покрытие
	трещоточная рукоятка с быстрым сбросом		храповой механизм 72 зуба
	телескопическая трещоточная рукоятка		диэлектрические
	намагниченный наконечник		усиленные
	крестовой наконечник		шлицевой наконечник



квадратный наконечник



наконечник Torx®



свечной ключ 16мм и 21мм



шестигранный ключ



шестигранный ключ
длинный



используйте
специальные очки



внешний рабочий профиль
шестигранный



E-Star (звездочка)



наконечник pozidriv



гарантированное безопасное
использование с напряжением
до 1000 Вольт



шестигранный ключ
короткий



шестигранный ключ
с шаром



Групповая упаковка



Транспортная
упаковка



Вес



Торцевые головки TM Kraft –
это воплощение лучших мировых
традиций и передового инженерного
опыта.



SOCKETS & ACCESSORIES
SOCKETS & ACCESSORIES

PROFESSIONAL Series

1. Торцевые головки и принадлежности



Изобретенная еще в 1864 году торцевая головка с течением времени стала одним из самых распространённых и популярных средств для работы с крепежом в арсенале не только любого слесаря-профессионала, но и простого автовладельца и домохозяйина.

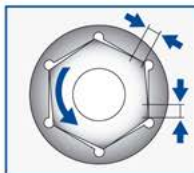

Торцевая головка ТМ Kraft имеют большую контактную площадь соприкосновения

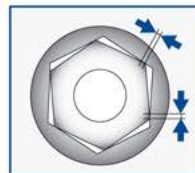

Обычная торцевая головка имеет меньшую площадь соприкосновения



Головки торцевые и принадлежности 1/4"

Головка торцевая 1/4" Dr. шестигранная

Hexagonal Socket 1/4" Dr.



КТ номер	Amm	Dmm	dmm	Lmm
КТ 700643	5	8	12	25
КТ 700644	6	9	12	25
КТ 700645	7	10	12	25
КТ 700646	8	12	11	25
КТ 700647	9	13	12	25
КТ 700648	10	15	12	25
КТ 700649	11	16	14	25
КТ 700650	12	17	15	25
КТ 700651	13	18	16	25

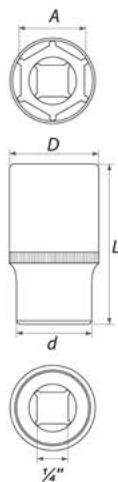

Головка торцевая 1/4" Dr. шестигранная глубокая

Hexagonal Socket 1/4" Dr.



КТ номер	Amm	Dmm	dmm	Lmm
КТ 700652	5	10	17	63
КТ 700653	6	10	17	63
КТ 700654	7	10	17	63
КТ 700655	8	12	17	63
КТ 700656	9	13	17	63
КТ 700657	10	14	17	63
КТ 700658	11	16	17	63
КТ 700659	12	18	17	63
КТ 700660	13	19	17	63

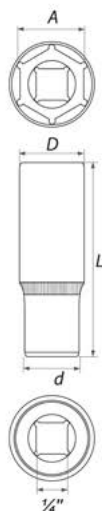



6,3
mm

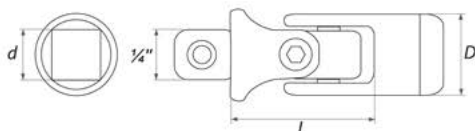

Кардан шарнирный 1/4" Dr.

Universal joint 1/4" Dr.

КТ номер		
700393	20	240



Dmm	dmm	Lmm
14	1/4"	42



6,3
mm



Удлинитель 1/4" Dr.

Extension bar 1/4" Dr.

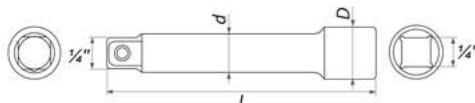

КТ номер	Dmm	dmm	L		
KT 700629	12,4	8,3	50,8mm (2")	36	360
KT 700601	12,4	8,3	76,2mm (3")	30	300
KT 700630	12,4	8,3	101,6mm (4")	30	300
KT 700600	12,4	8,3	152,4mm (6")	20	200



6,3
mm

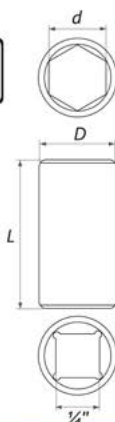

Держатель для бит-вставок 1/4" Dr.

Bits holder 1/4" Dr.

КТ номер		
700634	24	480



Dmm	dmm	Lmm
11,8	1/4"	24

Вороток T-образный 1/4" Dr.

Sliding T-bar 1/4" Dr.



КТ номер		
700628	15	300

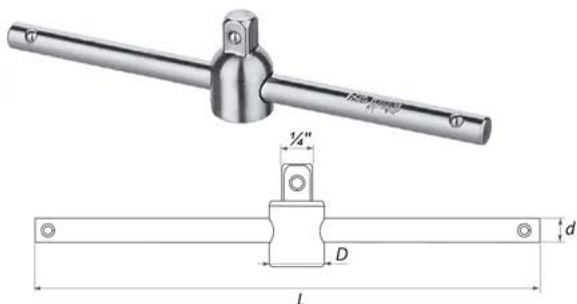

Dmm	dmm	Lmm
13,3	6,3	152,4 (6")

Рукоятка трещоточная с быстрым сбросом 1/4" Dr.

Ratchet handle with quick release 1/4" Dr.



КТ номер		
700361	10	50



T	Lmm
72	146



Вороток шарнирный 1/4" Dr.

Extension handle 1/4" Dr.



КТ номер		
700641	8	128

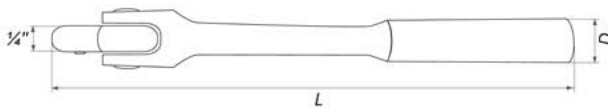

D	Lmm
13	140



Рукоятка трещоточная
телескопическая с быстрым сбросом 1/4" Dr.

Telescopic ratchet handle 1/4" Dr.

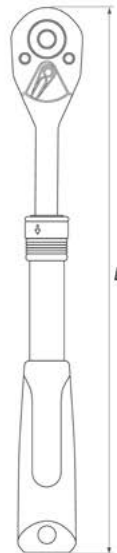

КТ номер		
700620	10	50



T	Lmm
72	215-315

Удлинитель гибкий 1/4" Dr.
Flexible extension bar 1/4" Dr.



КТ номер			
700639	15	300	0,3



Dmm	Lmm
11,6	145

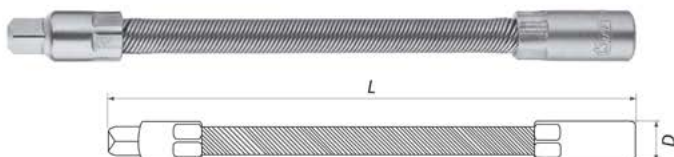

Рукоятка-удлинитель 1/4" Dr.
Spinner handle 1/4" Dr.



КТ номер			
700642	3	150	0,3



Lmm
146



1/4" CrV 50BV30 Din 3121

6,3 mm

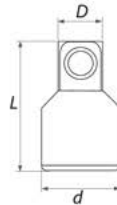

Переходник 1/4" Dr.-3/8" Dr.

Adapter 1/4" Dr.-3/8" Dr.



КТ номер		
700638	10	300

Amm	Dmm	dmm	Lmm
1/4" Dr. (F)	Dr. 3/8" (M)	12	25

1/4" CrV 6135

6,3 mm



Din 3124



72T

Ремкомплект рукоятки трещоточной 1/4" Dr.

Ratchet handle repair kit 1/4" Dr.



КТ номер		
700626	20	500



подходит для КТ 700361 КТ 700620

Головки торцевые и принадлежности $\frac{3}{8}$ "

Головка торцевая $\frac{3}{8}$ " Dr. шестигранная

Hexagonal Socket $\frac{3}{8}$ " Dr.



КТ номер	Amm	Dmm	dmm	Lmm
KT 700661	8	12	17	28
KT 700662	9	13	17	28
KT 700663	10	14	17	28
KT 700664	11	16	17	28
KT 700665	12	18	17	28
KT 700666	13	19	18	28
KT 700667	14	20	19	28
KT 700668	15	21	19	28
KT 700669	16	22	21	28
KT 700670	17	24	22	30
KT 700671	18	25	23	30
KT 700672	19	26	24	30
KT 700673	21	28	26	30
KT 700674	22	30	28	30

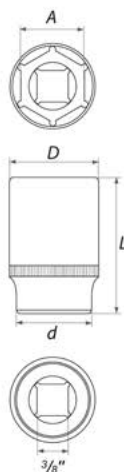

Кардан шарнирный $\frac{3}{8}$ " Dr.

Universal joint $\frac{3}{8}$ " Dr.



Dmm	dmm	Lmm
18	$\frac{3}{8}$ "	49

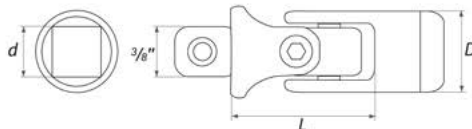



Удлинитель $\frac{3}{8}$ " Dr.
Extension bar $\frac{3}{8}$ " Dr.

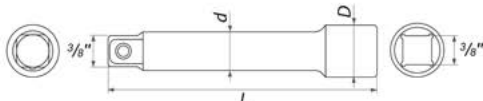

КТ номер	Dmm	dmm	L		
КТ 700602	18	12,3	37,5mm (1,5")	10	300
КТ 700603	18	12,3	76,2mm (3")	10	300
КТ 700631	18	12,3	152,4mm (6")	10	100
КТ 700632	18	12,3	254,4mm (10")	12	96



Рукоятка трещоточная
с быстрым сбросом $\frac{3}{8}$ " Dr.

Ratchet handle with quick
release $\frac{3}{8}$ " Dr.

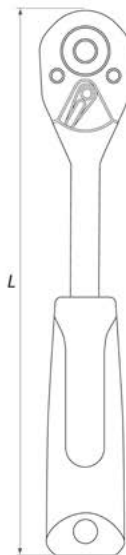

КТ номер		
700362	5	25



T	Lmm
72	200

Вороток шарнирный 3/8" Dr.

Extension handle 3/8" Dr.



КТ номер		
700640	10	80



D	L
16	208,2 (8")

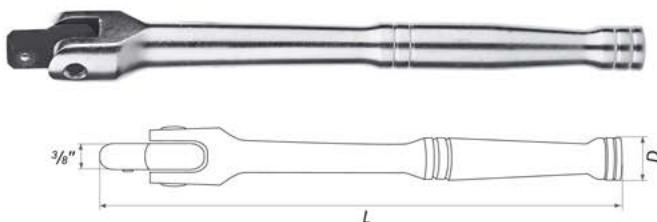

Рукоятка трещоточная телескопическая с быстрым сбросом 3/8" Dr.

Telescopic ratchet handle 3/8" Dr.



КТ номер		
700621	10	40



T	Lmm
72	215-315



3/8" 10 mm CrV 50BV30 Din 3121

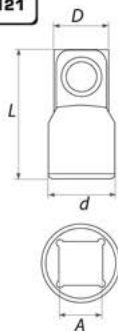

Переходник 3/8" Dr.

Adapter 3/8" Dr.

КТ номер
700638 **10** **300**

КТ номер	A mm	D mm	d mm	L mm
КТ 700636	1/4" Dr. (F)	Dr. 3/8" (M)	17	27
КТ 700637	1/2" Dr. (F)	Dr. 3/8" (M)	17	35

3/8" CrV 6135 72T

10 mm Din 3124 Quick release

Ремкомплект рукоятки трещоточной 3/8" Dr.

Ratchet handle repair kit 3/8" Dr.



КТ номер
700627 **10** **200**



подходит для КТ 700362 КТ 700621

Головки торцевые и принадлежности 1/2"

Головка торцевая свечная 1/2" Dr.
шестигранная с резиновым
уплотнителем

Spark plug socket 1/2" Dr.
with rubber cap

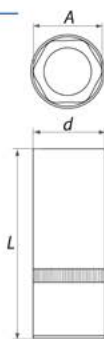

1/2"

12,5
mm



CrV
50BV30

6pt

Din
3121



16 mm

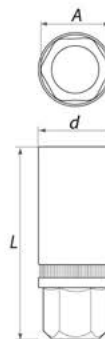

21 mm

КТ номер	Amm	Dmm	dmm	Lmm
КТ 700622	16	19	22	64
КТ 700623	21	24	27,8	64

Головка торцевая свечная 1/2"Dr.
глубокая с магнитом

Spark plug socket 1/2"Dr.
with magnetic



вид сверху

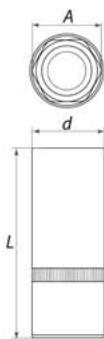

1/2"

12,5
mm



CrV
50BV30

6pt

Din
3121



16 mm

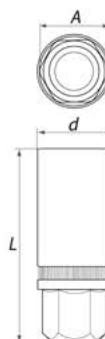

21 mm

КТ номер	Amm	Dmm	dmm	Lmm
КТ 700801	16	19	22	64
КТ 700802	21	24	27,8	64



12,5 mm

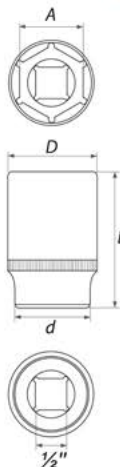

Головка торцевая 1/2" Dr. шестигранная

Hexagonal Socket 1/2" Dr.

КТ номер	Amm	Dmm	dmm	Lmm		
KT 700322	8	12	22	38	12	240
KT 700323	9	14	22	38	12	240
KT 700324	10	15	22	38	12	240
KT 700325	11	16	22	38	12	240
KT 700326	12	18	22	38	12	240
KT 700327	13	19	22	38	12	240
KT 700328	14	20	22	38	12	240
KT 700329	15	21	22	38	12	240
KT 700330	16	23	22	38	12	240
KT 700331	17	24	23	38	12	240
KT 700332	18	25	23	38	12	240
KT 700333	19	27	24	38	12	240
KT 700334	20	28	24	38	12	240
KT 700335	21	29	24	38	12	240
KT 700336	22	30	28	38	12	240
KT 700337	24	31	28	38	12	120
KT 700338	27	36	30	42	12	120
KT 700339	30	40	34	42	6	60
KT 700340	32	42	31	42	6	60



12,5 mm

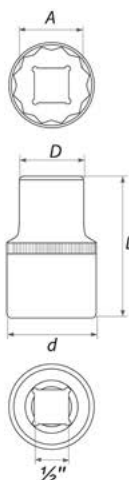

Головка торцевая 1/2" Dr. двенадцатигранная

Bi-hexagonal sockets 1/2" Dr.



КТ номер	Amm	Dmm	dmm	Lmm		
KT 700341	8	12	22	38	12	240
KT 700342	9	14	22	38	12	240
KT 700343	10	15	22	38	12	240
KT 700344	11	16	22	38	12	240
KT 700345	12	18	22	38	12	240
KT 700346	13	19	22	38	12	240
KT 700347	14	20	22	38	12	240
KT 700348	15	21	22	38	12	240
KT 700349	16	23	22	38	12	240
KT 700350	17	24	23	38	12	240
KT 700351	18	25	23	38	12	240
KT 700352	19	27	24	38	12	240
KT 700353	20	28	24	38	12	240
KT 700354	21	29	24	38	12	240
KT 700355	22	30	28	38	12	240
KT 700356	24	31	28	38	12	120
KT 700357	27	36	30	42	12	120
KT 700358	30	40	34	42	6	60
KT 700359	32	42	31	42	6	60

Головка торцевая высокая 1/2" Dr. шестигранная

Hexagonal deep sockets 1/2" Dr.



КТ номер	Amm	Dmm	dmm	Lmm		
KT 700372	8	12	22	76	12	240
KT 700373	9	14	22	76	12	240
KT 700374	10	15	22	76	12	240
KT 700375	11	16	22	76	12	240
KT 700376	12	18	22	76	12	240
KT 700377	13	19	22	76	12	240
KT 700378	14	20	22	76	12	240
KT 700379	15	21	22	76	12	240
KT 700380	16	23	22	76	12	240
KT 700381	17	24	23	76	12	240
KT 700382	18	25	23	76	12	240
KT 700383	19	27	24	76	12	240
KT 700384	20	28	24	76	12	240
KT 700385	21	29	24	76	12	240
KT 700386	22	30	28	76	12	240
KT 700387	24	31	28	76	12	120
KT 700388	27	36	30	76	12	120
KT 700389	30	40	34	76	6	60
KT 700390	32	42	31	76	6	60



Головка торцевая 1/2" Dr. E-star (звездочка)

Star socket 1/2" Dr. E-star type



КТ номер	E-size	Dmm	dmm	Lmm		
KT 700607	E10	16	22	38	12	120
KT 700608	E11	17	22	38	12	120
KT 700609	E12	18	22	38	12	120
KT 700610	E14	20	22	38	12	120
KT 700611	E16	23	22	38	12	120
KT 700612	E18	26	23	38	12	120
KT 700613	E20	28	24	38	12	120
KT 700614	E22	31	26	38	12	120
KT 700615	E24	34	28	38	12	60

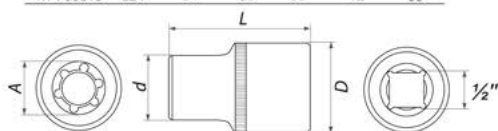



Головка торцевая 1/2" Dr.
E-star (звездочка) глубокая

Star socket 1/2" Dr.
E-star type deep



КТ номер	E-size	Dmm	dmm	Lmm		
KT 700811	E10	15	22	76	12	120
KT 700812	E11	17	22	76	12	120
KT 700813	E12	18	22	76	12	120
KT 700814	E14	20	22	76	12	120
KT 700815	E16	24	22	76	12	120

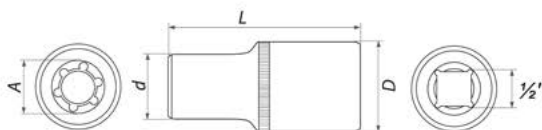

T60

T40

Насадка со вставкой 1/2"Dr. удлиненная

Socket with bit long

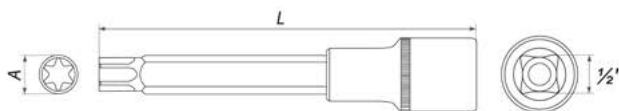

Наименование	КТ номер	A	Lmm		
Насадка со вставкой 1/2"Dr. T40 удлиненная	KT 700820	T40	100	20	120
Насадка со вставкой 1/2"Dr. T60 удлиненная	KT 700821	T60	100	20	120

Держатель для бит 1/2" Dr.

Bits holden 1/2" Dr.



КТ номер		
700633	10	200

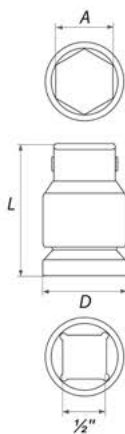

Dmm	Amm	Lmm
1/2"Dr.	3/16"Dr.	35

Вороток Г-образный 1/2" Dr.

L-type handle 1/2" Dr.



КТ номер		
700699	8	48

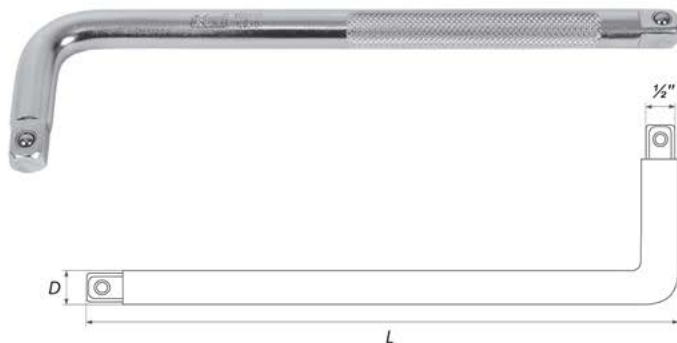

Dmm	Lmm
16,5	317



12,5 mm

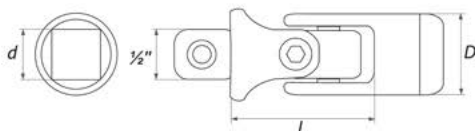

Кардан шарнирный 1/2" Dr.

Universal joint 1/2" Dr.

КТ номер		
700391	5	100



Dmm	dmm	Lmm
25	1/2"	65



12,5 mm



Удлинитель 1/2" Dr.

Extension bar 1/2" Dr.

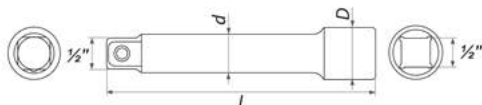

КТ номер	Dmm	dmm	L		
KT 700396	24	14,5	76,2mm (3")	10	100
KT 700397	24	14,5	127mm (5")	5	100
KT 700398	24	14,5	152,4mm (6")	5	200
KT 700399	24	14,5	254,4mm (10")	5	40



12,5 mm



Вороток T-образный 1/2" Dr.

Sliding T-bar 1/2" Dr.

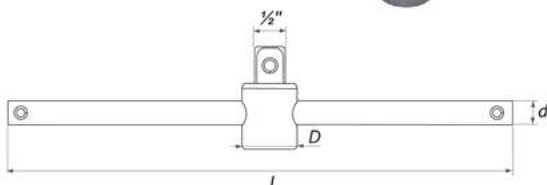

КТ номер		
700394	5	50

Dmm	dmm	Lmm
24	13,5	250

Удлинитель наклонный 1/2" Dr.
Extension bar with wobble 1/2" Dr.



КТ номер	Dmm	dmm	Lmm		
KT 700604	24	14,5	76,2mm (3")	10	100
KT 700605	24	14,5	152,4mm (6")	5	80
KT 700606	24	14,5	254,4mm (10")	5	40

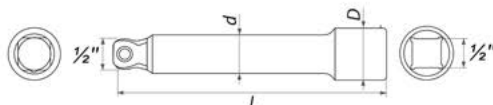

Рукоятка трехточечная с быстрым сбросом 1/2" Dr.
Ratchet handle with quick release 1/2" Dr.



КТ номер		
700360	5	25

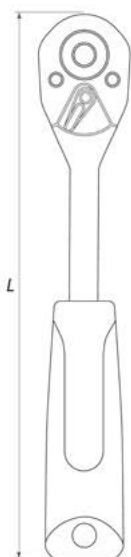

T	Lmm
72	250



Вороток шарнирный 1/2" Dr.

Extension handle 1/2" Dr.



КТ номер	Dmm	Lmm		
KT 700395	16	306	5	30
KT 700817	18	457	5	20
KT 700800	24	600	5	10



Рукоятка трещоточная телескопическая с быстрым сбросом 1/2" Dr.

Telescopic ratchet handle 1/2" Dr.

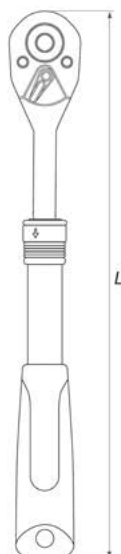

КТ номер		
700619	5	25



T	Lmm
72	305-445

Ремкомплект рукоятки трещоточной 1/2" Dr.

Ratchet handle repair kit 1/2" Dr.



КТ номер		
700625	10	250



подходит для КТ 700360 КТ 700619

1/2" 3/8" **CrV**
 50BV30 **Din**
 3121

12,5 mm 10 mm

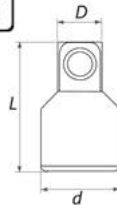

Переходник 1/2" Dr.-3/8" Dr.

Adapter 1/2" Dr.-3/8" Dr.



КТ номер		
700635	10	300

Amm	Dmm	dmm	Lmm
1/2" Dr. (F)	3/8" Dr. (M)	22	34

1/2" 3/4" **CrV**
 50BV30 **Din**
 3121

12,5 mm 10 mm

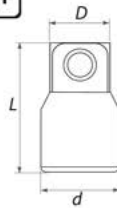

Переходник 3/4" Dr.-1/2" Dr.

Adapter 3/4" Dr.-1/2" Dr.



КТ номер		
700818	12	48

Amm	Dmm	dmm	Lmm
3/4" Dr. (F)	1/2" Dr. (M)	35	51

1/2" 3/4" **CrV**
 50BV30 **Din**
 3121

12,5 mm 10 mm

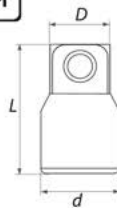

Переходник 1/2" Dr.-3/8" Dr.

Adapter 1/2" Dr.-3/8" Dr.



КТ номер		
700819	12	48

Amm	Dmm	dmm	Lmm
1/2" Dr. (F)	3/8" Dr. (M)	26	48



- > Металлический держатель торцевых головок
- > Двухсторонняя блистерная упаковка
- > Удобная комплектация

SOCKET SETS

SOCKET SETS

Наборы головок торцевых



Набор головок торцевых 1/4" Dr.
12 предметов

Socket sets 1/4" Dr.
12 pcs

КТ номер			
700314	10	40	0,2



Головки торцевые 1/4" 6 граней (12 шт): 4, 4,5, 5, 5,5, 6, 7, 8, 9, 10, 11, 12, 13



Набор головок торцевых 1/4" Dr.
9 предметов

Socket sets 1/4" Dr.
9 pcs

КТ номер			
700315	10	40	0,4



Головки торцевые 1/4" 6 граней высокие (8 шт): 6, 7, 8, 9, 10, 11, 12, 13
 Шарнир карданный

Набор головок торцевых $\frac{3}{8}$ " Dr.
13 предметов

Socket sets $\frac{3}{8}$ " Dr.
13 pcs

13
pcs

$\frac{3}{8}$ "

10
mm



CrV
50BV30



Din
3121

КТ номер			
700316	5	20	0,5



Головки торцевые $\frac{3}{8}$ " 6 граней (13 шт.): 6, 7, 8, 9, 10, 11, 12, 13, 14, 15, 16, 17, 19

Набор головок торцевых $\frac{3}{8}$ " Dr.
13 предметов

Socket sets $\frac{3}{8}$ " Dr.
13 pcs

13
pcs

$\frac{3}{8}$ "

10
mm



CrV
50BV30



Din
3121

КТ номер			
700317	5	20	1,0



Головки торцевые $\frac{3}{8}$ " 6 граней высокие (13 шт.): 6, 7, 8, 9, 10, 11, 12, 13, 14, 15, 16, 17, 19



Набор головок торцевых 1/2" Dr.
7 предметов

Socket sets 1/2" Dr.
7 pcs

КТ номер			
700308	5	40	0,14



Головки торцевые 1/2" 6 граней (7 шт.): 8, 9, 10, 11, 12, 13, 14



Набор торцевых головок 1/2" Dr.
7 предметов

Socket sets 1/2" Dr.
7 pcs

КТ номер			
700309	5	40	0,50



Головки торцевые 1/2" 6 граней (7 шт.): 10, 12, 14, 15, 17, 19, 22

Набор головок торцевых 1/2" Dr.
7 предметов



Socket sets 1/2" Dr.
7 pcs

КТ номер			
700310	5	20	0,8



Головки торцевые 1/2" 6 граней высокие (7 шт.): 8, 9, 10, 11, 12, 13, 14

Набор торцевых головок 1/2" Dr.
7 предметов



Socket sets 1/2" Dr.
7 pcs

КТ номер			
700311	5	20	0,8



Головки торцевые 1/2" 6 граней высокие (7 шт.): 10, 12, 14, 15, 17, 19, 22



Набор головок торцевых 1/2" Dr.
9 предметов

Socket sets 1/2" Dr.
9 pcs

КТ номер			
700312	5	20	0,6



Головки торцевые 1/2" 6 граней (9 шт.): 10, 11, 12, 13, 14, 15, 17, 19, 22



Набор головок торцевых 1/2" Dr.
9 предметов

Socket sets 1/2" Dr.
9 pcs

КТ номер			
700313	5	10	1,3



Головки торцевые 1/2" 6 граней высокие (9 шт.): 10, 11, 12, 13, 14, 15, 17, 19, 22

Набор головок торцевых
 $\frac{1}{2}$ "Dr. E-star
10 предметов

Socket set $\frac{1}{2}$ "Dr. E-star
 10 pcs



КТ номер			
700816	5	20	0,7



Головки торцевые $\frac{1}{2}$ "Dr. E-star (10шт): E8, E10, E11, E12, E14, E16, E18, E20, E22, E24

Набор головок торцевых $\frac{1}{2}$ "Dr,
 $\frac{3}{8}$ "Dr и $\frac{1}{4}$ "Dr E-star
14 предметов

Socket set $\frac{1}{2}$ "Dr, $\frac{3}{8}$ "Dr, $\frac{1}{4}$ "Dr E-star
 14 pcs



КТ номер			
700694	5	20	0,6



Головки торцевые $\frac{1}{4}$ " Dr. E-star (5шт): E4, E5, E6, E7, E8
 Головки торцевые $\frac{3}{8}$ " Dr. E-star (4шт): E10, E11, E12, E14
 Головки торцевые $\frac{1}{2}$ "Dr. E-star (5шт): E16, E18, E20, E22, E24



Набор головок торцевых и принадлежностей 1/2"Dr. в сумке
10 предметов

Socket set with
ratchet handle 1/2"Dr.
10 pcs

КТ номер			
700624	1	10	1,5



Головки торцевые 1/2" 6 граней (8шт): 10, 12, 13, 14, 17, 19, 22, 24mm

Удлинитель 1/2" 127mm

Ручятка трещоточная с быстрым сбросом 1/2" 250mm (72 зуба, двухкомпонентная)

Сумка для хранения и транспортировки набора

Набор головок торцевых 1/2" Dr. с трещоточной рукояткой (72Т) 12 предметов

Socket sets 1/2" Dr.
12 pcs

КТ номер			
700318	5	10	1,5



- Головки торцевые 1/2" 6 граней (10 шт.): 10, 11, 12, 13, 14, 15, 17, 19, 22, 24
- Удлинитель 1/2" 127mm (5")
- Рукоятка трещоточная с быстрым сбросом 1/2" 250mm (72 зуба, двухкомпонентная рукоятка)

Набор головок торцевых 3/8" Dr. с трещоточной рукояткой (72Т) 12 предметов

Socket sets 3/8" Dr.
12 pcs

КТ номер			
700319	5	10	1,1



- Головки торцевые 3/8" 6 граней (12 шт.): 10, 11, 12, 13, 14, 15, 17, 19, 22, 24
- Удлинитель 3/8" 152mm (6")
- Рукоятка трещоточная с быстрым сбросом 1/2" 250mm (72 зуба, двухкомпонентная рукоятка)



Набор головок торцевых 1/4" Dr.
с трещоточной рукояткой (72Т)
12 предметов

Socket sets 1/4" Dr.
12 pcs

КТ номер			
700320	5	25	0,5



- Головки торцевые 1/4" 6 граней (10 шт): 4, 5, 6, 7, 8, 9, 10, 11, 12, 13
- Удлинитель 1/4" (102mm (4"))
- Рукоятка трещоточная с быстрым сбросом 1/2" 250mm (72 зубца, двухкомпонентная)



Набор головок торцевых 1/4" Dr.
с трещоточной рукояткой (72Т)
28 предметов

Socket sets 1/4" Dr.
28 pcs

КТ номер			
700321	5	10	1,0



- Головки торцевые 1/4" 6 граней (14 шт): 3.5, 4, 4.5, 5, 5.5, 6, 6.5, 7, 8, 10, 11, 12, 13, 17
- Удлинитель 1/4" 100mm
- Рукоятка трещоточная с быстрым сбросом 1/4" 250mm (72 зубца, двухкомпонентная)
- Кардан Шарнирный 1/4"
- Рукоятка-удлинитель 1/4"
- Ключи торцевые шестигранные Г-образные (10 шт): 1.5, 2, 2.5, 3, 4, 5, 6, 8, 10

Набор головок торцевых и принадлежностей 1/4" Dr.

28 предметов

Socket set with ratchet handle 1/4" Dr.

28 pcs

КТ номер			
700693	5	20	0,74

28 pcs	1/4"		6pt
--------	------	--	-----

CrV 50BV30	6,3 mm	Din 3121	72T
------------	--------	----------	-----



- Головки торцевые 1/4" Dr. 6гр. (13шт.): 4, 4.5, 5, 5.5, 6, 7, 8, 9, 10, 11, 12, 13, 14mm
- Головки 1/4" Dr. со вставками (13шт.): ⊕PH1, PH2, ⊙H3, H4, H5, H6, ⊕T10, T15, T20, T25, T30, ⊖SL5.5, SL7
- Удлинитель 100mm
- Рукоятка трещоточная с быстрым сбросом 1/4" 145mm (72 зубца, двухкомпонентная)

Набор головок торцевых и принадлежностей 3/8" Dr.

24 предмета

Socket set with ratchet handle 3/8" Dr.

24 pcs

КТ номер			
700692	5	10	1,56

24 pcs	3/8"		6pt
--------	------	--	-----

CrV 50BV30	10 mm	Din 3121	72T
------------	-------	----------	-----



- Головки торцевые 3/8" 6 граней (10 шт.): 10, 11, 12, 13, 14, 15, 17, 19, 22, 24 mm
- Головки 3/8" Dr. со вставками (12шт.): ⊕PH1, PH2, ⊙H3, H4, H5, ⊕T20, T30, T40, T45, T50, T55, T60
- Удлинитель 3/8" 150mm (6")
- Рукоятка трещоточная с быстрым сбросом 3/8" 200mm (72 зубца, двухкомпонентная рукоятка)



Набор головок торцевых
и принадлежностей 1/2"Dr.
20 предметов

Socket set with ratchet handle 1/2"Dr.
20 pcs

КТ номер			
700690	1	4	2,15



- Головки торцевые 1/2" 6 граней (18шт): 8, 9, 10, 11, 12, 13, 14, 15, 16, 17, 18, 19, 20, 22, 24, 27, 30, 32mm
- Удлинитель 1/2" 125mm
- Рукотка трещоточная с быстрым сбросом 1/2" 250mm (72 зубца, двухкомпонентная)



Набор головок торцевых
и принадлежностей 1/2"Dr.
20 предметов

Socket set with ratchet handle 1/2"Dr.
20 pcs

КТ номер			
700691	1	4	2,15



- Головки торцевые 1/2" 6 граней (9шт): 10, 12, 13, 14, 15, 17, 19, 22, 24 mm
- Головки торцевые 1/2"Dr. E-Star (9шт): E10, E11, E12, E14, E16, E18, E20, E22, E24
- Удлинитель 1/2" 125mm
- Рукотка трещоточная с быстрым сбросом 1/2" 250mm (72 зубца, двухкомпонентная)

Набор насадок со вставками
 $\frac{1}{2}$ "Dr. шестигранные
10 предметов

Socket with bits set $\frac{1}{2}$ "Dr. (Hex)
 10 pcs



КТ номер			
700687	1	10	1,23



Головки $\frac{1}{2}$ "Dr. с шестигранными вставками (10шт.): H4, H5, H6, H7, H8, H10, H12, H14, H17, H19

Набор насадок со вставками
 $\frac{1}{2}$ "Dr. TORX®
10 предметов

Socket with bits set $\frac{1}{2}$ "Dr. (TORX®)
 5 pcs



КТ номер			
700688	1	10	1,23



Головки $\frac{1}{2}$ "Dr. со вставками TORX® (10шт.): T20, T25, T27, T30, T40, T45, T50, T55, T60, T70

18 pcs **1/2"** **12,5 mm** **CrV 50BV30** **Din 3121**



Набор головок торцевых и насадок со вставками 1/2" Dr. E-star и TORX®
18 предметов

Socket with bits set 1/2" Dr. (E-type & TORX®)
 18 pcs

КТ номер			
700686	1	10	1,86



Головки торцевые 1/2" Dr. E-star (9шт.): E10, E11, E12, E14, E16, E18, E20, E22, E24

Головки 1/4" Dr. со вставками TORX® (9шт.): T25, T27, T30, T40, T45, T50, T55, T60, T70

24 pcs **1/4"** **1/2"** **Din 3121**
CrV 50BV30 **6,3 mm** **12,5 mm**



Набор головок торцевых и насадок со вставками 1/2" Dr. и 1/4" Dr. E-star и TORX®
24 предмета

Socket with bits set 1/4" Dr. & 1/2" Dr. (E-type & TORX®)
 24 pcs

КТ номер			
700685	5	10	1,6



Головки торцевые 1/2" Dr. E-star (6шт.): E10, E11, E12, E14, E16, E18
 Головки 1/2" Dr. со вставками TORX® (6шт.): T25, T27, T30, T40, T45, T50

Головки торцевые 1/4" Dr. E-star (6шт.): E4, E5, E6, E7, E8, E10
 Головки 1/4" Dr. со вставками TORX® (6шт.): T7, T8, T9, T10, T15, T20

Набор насадок со вставками
 $\frac{1}{2}$ "Dr.Spline
10 предметов

Socket with bits set $\frac{1}{2}$ "Dr.
 (Spline)
 10 pcs



КТ номер			
700689	1	10	1,16



○ Головки $\frac{1}{2}$ "Dr. со вставками Spline (10шт): M4, M5, M6, M7, M8, M9, M10, M11, M12, M13

Набор головок торцевых $\frac{1}{2}$ " Dr.
 глубоких ударных тонкостенных
3 предмета

Impact socket set $\frac{1}{2}$ "Dr.
 3 pcs



КТ номер			
700822	1	20	0,86



○ Головки торцевые ударные глубокие $\frac{1}{2}$ "Dr. (3шт): 17, 19, 21



Набор бит-вставок 33 предмета

Bits set
33 pcs

КТ номер			
700698	10	40	0,3



Биты-вставки TORX® (8шт): T8, T10, T15, T20, T25, T27, T30, T40

Биты-вставки Hex (7шт): H1.5, H2, H2.5, H3, H4, H5, H6

Биты-вставки шлицевые (7шт): S13, S14, S14.5, S15, S15.5, S16, S17

Биты-вставки крестовые (10шт): Ph0, Ph1, Ph2, Ph3, Ph4, Pz0, Pz1, Pz2, Pz3, Pz4

Набор переходников-адаптеров 1/2" Dr., 3/8" Dr. и 1/4" Dr.

4 предмета

*Adaptor set 1/2" Dr., 3/8" Dr.
& 1/4" Dr.*

4 pcs

КТ номер			
700695	10	100	0,14

4 pcs	1/4"	3/8"	1/2"
6,3 mm	10 mm	12,5 mm	
	CrV 50BV30	Din 3121	



Переходники - адаптеры (4шт.): 1/4" Dr. (F) - 3/8" Dr. (M), 3/8" Dr. (F) - 1/4" Dr. (M), 3/8" Dr. (F) - 1/2" Dr. (M), 1/2" Dr. (F) - 3/8" Dr. (M)

Набор держателей для вставок 1/2" Dr., 3/8" Dr. и 1/4" Dr.

5 предметов

*Bits holder set 1/2" Dr., 3/8" Dr.
& 1/4" Dr.*

5 pcs

КТ номер			
700696	5	20	0,8

5 pcs	1/4"	3/8"	1/2"
6,3 mm	10 mm	12,5 mm	
	CrV 50BV30	Din 3121	



Держатели вставок (5шт.): 1/2" Dr. 8mm, 1/2" Dr. 10mm, 3/8" Dr. 8mm, 3/8" Dr. 10mm, 1/4" Dr.



Наборы ручного инструмента под ТМ Kraft – это гармония оптимальной комплектации, самых передовых технических решений по эргономике дизайна, а также высокого качества материалов и комплектующих, гарантирующих превосходную эксплуатационную надежность, долговечность и радость от удобства применения на весь срок.



TOOLS SET

PROFESSIONAL
Series



2. Наборы инструмента



Сравнительная таблица
состава наборов

КТ номер	Тип упаковки/ размер	Кол-во пред-ов	6 зр.	12 зр.	1/2"	1/4"	торцевая защита слесная	PH +	SL -	POZI *	Головки Torx (E-star)	плоско- шлицевые головки	шестигран- ные головки	инструменты молоток
КТ 700301	Пл.кейс	S	25	+	+									
КТ 700302	Пл.кейс	S	26	+	+		+							
КТ 700683	Пл.кейс	S	44	+	+		+			+			+	
КТ 700303	Пл.кейс	M	56	+	+	+	+	+	+	+		+	+	+
КТ 700677	Пл.кейс	M	73	+	+	+	+	+	+	+		+	+	+
КТ 700304	Пл.кейс	M	77	+	+	+	+	+	+	+			+	
КТ 700305	Пл.кейс	M	82	+	+	+	+	+	+	+			+	
КТ 700681	Пл.кейс	M	82		+	+	+	+	+	+			+	
КТ 700306	Пл.кейс	M	94	+	+	+	+	+	+	+				
КТ 700682	Пл.кейс	M	94		+	+	+	+	+	+				
КТ 700307	Пл.кейс	L	99	+	+	+	+	+	+	+		+	+	+
КТ 700300	Пл.кейс	M	108	+	+	+	+	+	+	+	+			
КТ 700680	Пл.кейс	M	108		+	+	+	+	+	+	+			
КТ 700678	Пл.кейс	L	109	+	+	+	+	+	+	+	+	+		+
КТ 700679	Пл.кейс	XL	120	+	+	+	+	+	+	+	+	+	+	+
КТ 700616	Ложм.+сумка		24	+	+		+							
КТ 700617	Ложм.+сумка		25	+	+		+							
КТ 700618	Пл.кейс+блист.		46	+		+		+	+	+				
КТ 700684	Пл.кейс	XL	218	+	+	+	+	+	+	+	+	+	+	+

* Пожизненная гарантия до физического износа предоставляется при условии соблюдения правил эксплуатации, хранения и обслуживания инструмента. Гарантия не распространяется наставки-биты, которые являются расходным материалом. Не подлежит гарантийной замене инструмент, вышедший из строя в результате его нецелевого применения, естественного износа рабочих поверхностей, значительного превышения расчетных усилий, нарушения правил хранения. Пожизненная гарантия не распространяется на пластиковые рукоятки, держатели, тканевые сумки. На инструмент, имеющий в своей конструкции кинематическую схему, гарантийный срок – 12 месяцев с момента приобретения. Ремонт или замена инструмента производится по месту его приобретения.

Набор инструментов 1/2"

25 предметов

Tools set 1/2"
25 pcs

КТ номер		
700301	4	5,2

25
pcs

1/2" 12,5
mm

6pt 72T

CrV
50BV30



- Головки торцевые 1/2" 6 граней (18шт): 10, 11, 12, 13, 14, 15, 16, 17, 18, 19, 20, 21, 22, 23, 24, 27, 30, 32
- Рукоятка трехточечная с быстрым сбросом 1/2" 250mm (72 зубца, двухкомпонентная)
- Кардан шарнирный 1/2"

- Удлинитель 1/2" (2шт): 125, 250mm
- Переходник 3/8" (F) x 1/2" (M) трехсторонний
- Вороток шарнирный 1/2" 360mm
- Вороток Т-образный 1/2"

Набор инструментов 1/2" 26 предметов

Tools set 1/2"
26 pcs

КТ номер		
700302	4	4,5



26
pcs

12,5
mm

1/2"

72T

6pt

CrV
50BV30

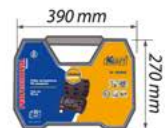

- Головки торцевые 1/2" 6 граней (20 шт): 8, 9, 10, 11, 12, 13, 14, 15, 16, 17, 18, 19, 20, 21, 22, 23, 24, 27, 30, 32
- Ручка трещоточная с быстрым сбросом 1/2" 250mm (72 зуба, двухкомпонентная)

- Удлинители 1/2" (2шт): 125, 250mm
- Головки торцевые свечные (2шт): 16, 21
- Вороток Т-образный 1/2"



Набор инструментов 1/2"

44 предмета

Tools set 1/2"
44 pcs

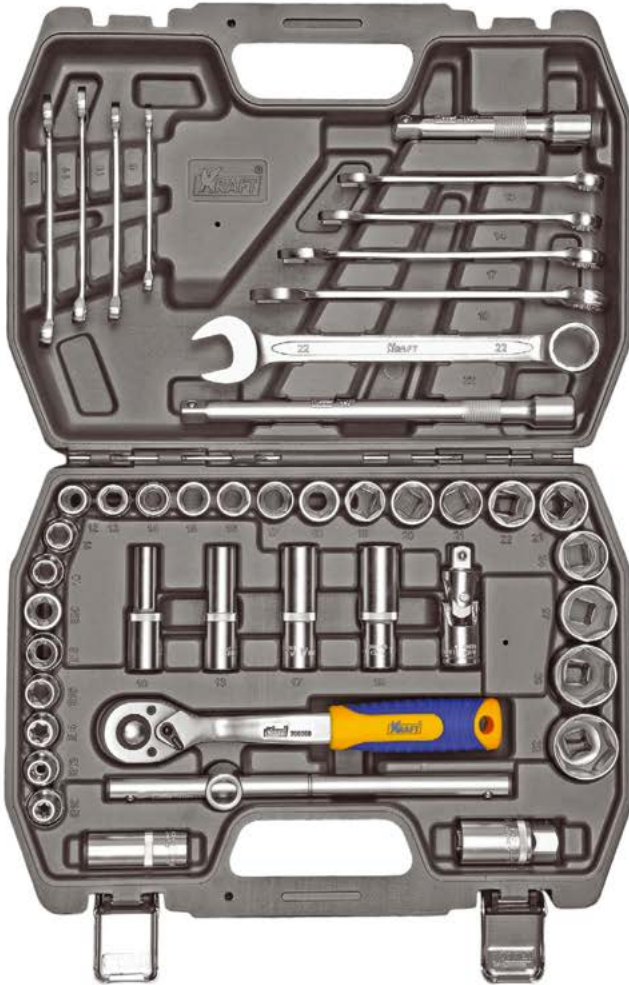

КТ номер		
700683	4	6,37



- Головки торцевые 1/2" 6 граней (18шт): 10, 11, 12,13, 14, 15,16, 17, 18, 19, 20, 21, 22, 23, 24, 27, 30, 32
- Головки торцевые 1/2" 6 граней глубокие (4шт): 10, 13, 17, 19
- Головки торцевые 1/2" E-Star (6шт): E10, E12, E14, E16, E18, E20
- Головки торцевые свечные 1/2" глубокие (2шт): 16, 21

- Кардан Шарнирный 1/2"
- Удлинитель 1/2" (2шт): 125, 250mm
- Рукоятка трещоточная с быстрым сбросом 1/2" 250mm (72 зуба, двухкомпонентная)
- Вороток Т-образный 1/2" 250mm
- Ключи рожково-накидные (10шт): 8 , 9, 10, 11, 12, 13, 14, 15, 17, 19, 22

Набор инструментов 1/2"; 1/4" 56 предметов

Tools set 1/2"; 1/4"
56 pcs

КТ номер		
700303	2	5,7

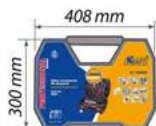

- Головки торцевые 1/2" 6 граней (10шт): 10, 11, 12, 13, 15, 17, 19, 22, 24, 27
- Кардан шарнирный 1/2"
- Головки торцевые свечные (2шт): 16, 21
- Удлинитель 1/2": 125mm
- Ручка трещоточная с быстрым сбросом 1/4" 250mm (72 зубца, двухкомпонентная)
- Головки торцевые 1/4" 6 граней (6шт): 8, 9, 10, 11, 12, 13
- Ручка-удлинитель 1/4"
- Держатель для бит-вставок 1/4"

- Биты-вставки 6,35*25mm (14шт): T10, T15, T20, T25, T27, T30, T40, S3, S4, S5, S6, PH1, PH2, PH3
- Ключи торцевые шестигранные Г-образные (4 шт): 1, 5, 2, 3, 4
- Ключи рожково-накидные (6шт): 10, 12, 13, 14, 15, 17
- Клещи переставные
- Молоток слесарный (300г)
- Отвертки (5шт):
- Шлицевые: 6x40, 6x100
- Крестовые: PH2x40, PH2x100, PZ2x150
- Пассатижи комбинированные



Набор инструментов 1/2":1/4"
73 предмета

Tools set 1/2":1/4"
73 pcs

КТ номер		
700677	2	6

73
pcs

12,5 mm	1/2"
6,3 mm	1/4"
	CrV 50BV30
	6pt
+	-
72T	



- Головки торцевые 1/2" 6 граней (11 шт.): 14, 15, 16, 17, 18, 19, 22, 24, 27, 30, 32
- Головки торцевые свечные 1/2" глубокие (2шт): 16, 21
- Кардан Шарнирный 1/2"
- Удлинитель 1/2" (2шт): 125, 250mm
- Ручьятка трещоточная с быстрым сбросом 1/2" 250mm (72 зубца, двухкомпонентная)
- Переходник 3/8" (F) x 1/2" (M) трехсторонний
- Торцевые головки 1/4" 6 граней (12шт.): 4, 4.5, 5, 5.5, 6, 7, 8, 9, 10, 11, 12, 13
- Удлинитель 1/4" (2шт): 50.8, 101.6 mm
- Удлинитель гибкий 1/4" 125mm
- Вороток Т-образный 1/4" 125mm
- Бокорезы 180mm
- Кардан шарнирный 1/4"
- Ручьятка трещоточная с быстрым сбросом 1/4" 145mm (72 зубца, двухкомпонентная)
- Головки торцевые 1/4" с битами-вставками 6,35*25mm (18шт.): T10, T15, T20, T25, T30, S4, S5.5, S7, PH1, PH2, HEX2, HEX3, HEX4, HEX5, HEX6, HEX7, HEX8, PZ1, PZ2
- Переходник 1/4"
- Ручьятка-удлинитель 1/4"
- Молоток слесарный с фиберглассовой ручкой (300г)
- Ключи рожково-накидные (10шт.): 8, 9, 10, 11, 12, 13, 14, 15, 17, 19, 22
- Отвертки (4шт.): Шлицевые: 6,5x38, 6,5x100
Крестовые: PH2x38, PH2x100
- Пассатижи комбинированные 180mm

Набор инструментов 1/2"; 1/4" 77 предметов

Tools set 1/2"; 1/4"
77 pcs

КТ номер		
700304	2	6

77 pcs	
1/2" 12,5 mm	
1/4" 6,3 mm	
CrV 50BV30	
6pt	
+	-
	72T

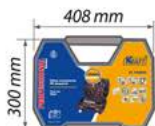

- Головки торцевые 1/2" 6 граней (13 шт): 10, 11, 12, 13, 14, 15, 17, 19, 22, 24, 27, 30, 32
- Кардан Шарнирный 1/4"
- Головки торцевые свечные 16, 21mm
- Удлинители 1/2" (2шт): 125, 250mm
- Рукоятка трещоточная с быстрым сбросом 1/2" 250mm (72 зубца, двухкомпонентная)
- Переходник 3/8" (F) x 1/2" (M) трехсторонний
- Головки торцевые 1/4" 6 граней (9 шт): 4, 5, 6, 7, 8, 9, 10, 11, 12
- Удлинитель 1/4" (1 шт): 75mm
- Держатель для бит-вставок 1/4"
- Вороток Т-образный 1/4"

- Кардан шарнирный 1/4"
- Рукоятка трещоточная с быстрым сбросом 1/4" 145mm (72 зубца, двухкомпонентная)
- Биты-вставки 6,35*25mm (21 шт): T10, T15, T20, T25, T30, S3, S4, S5, S7, PH0, PH1, PH2, PH3, HEX2, HEX3, HEX4, HEX5, HEX6, PZ1, PZ2, PZ3
- Переходник 1/4"
- Ключи торцевые шарнирные (4 шт): 8x9, 10x11, 12x13, 14x15
- Ключи торцевые шестигранные Г-образные (7 шт): 1,5, 2, 2,5, 5, 6, 8, 10
- Ключи рожково-накидные (11 шт): 7, 8, 9, 10, 11, 12, 13, 14, 15, 17, 19

Набор инструментов 1/2"; 1/4" 99 предметов

Tools set 1/2"; 1/4"
99 pcs



КТ номер		
700307	2	7,4

99
pcs

12,5
mm 1/2"

6,3
mm 1/4"

Cr-V
50BV30

6pt

72T



- Головки торцевые 1/2" 6 граней (13 шт.): 10, 11, 12, 13, 14, 15, 17, 19, 22, 24, 27, 30, 32
- Кардан шарнирный 1/2"
- Головки торцевые свечные (2шт): 16, 21
- Удлинитель 1/2" 125mm
- Ручка трещоточная с быстрым сбросом 1/2" 250mm (72 зуба, двухкомпонентная)
- Головки торцевые 1/4" 6 граней (10 шт.): 4, 5, 6, 7, 8, 9, 10, 11, 12, 13
- Головки торцевые 1/4" 6 граней высокие (5шт): 9, 10, 11, 12, 13
- Удлинитель 1/4" 75mm
- Кардан шарнирный 1/4"
- Держатель для бит-вставок 1/4"
- Ручка трещоточная с быстрым сбросом 1/4" 145mm (72 зуба, двухкомпонентная)
- Переходник 1/4"

- Ручка-удлинитель 1/4"
- Биты-вставки 6,35*25mm (13шт): T15, T20, T30, HEX3, HEX4, HEX5, HEX6, S5, S7, PH1, PH2, PH3
- Ключи торцевые шестигранные Г-образные (3 шт.): 1,5, 2, 2,5
- Ключи рожково-накидные (8 шт.): 10, 11, 12, 13, 14, 15, 17, 19
- Пассатижи переставные
- Автомобильный тестер (12V)
- Молоток слесарный (300г)
- Отвертки (5 шт.): Шлицевые: 6x40, 6x100
- Крестовые: PH2x40, PH2x100, PH2x200
- Клеши для прессовки клемм
- Клеммы (26 шт.)
- Пассатижи комбинированные

Набор инструментов 1/2"; 1/4" 82 предмета

Tools set 1/2"; 1/4"
82 pcs

КТ номер		
700305	2	6,2

82 pcs	
1/2"	12,5 mm
1/4"	6,3 mm
CrV 50BV30	
6pt	
+	-
	72T



- | | |
|---|--|
| <ul style="list-style-type: none"> Головки торцевые 1/2" 6 граней (12шт): 14, 15, 16, 17, 18, 19, 20, 22, 24, 27, 30, 32 Кардан Шарнирный 1/2" Головки торцевые свечные (2шт): 16, 21 Удлинитель 1/2" (2шт): 125, 250mm Ручьятка трещоточная с быстрым сбросом 1/2" 250mm (72 зубца, двухкомпонентная) Держатель для бит-вставок 1/2" Переходник 3/8" (F) x 1/2" (M) трехсторонний Биты-вставки 30mm (15шт): HEX8, HEX10, HEX12, HEX14, T40, T45, T50, T55, S8, S10, S12, PH3, PH4, PZ3, PZ4 Головки торцевые 1/4" 6 граней (13 шт): 4, 4.5, 5, 5.5, 6, 7, 8, 9, 10, 11, 12, 13, 14 | <ul style="list-style-type: none"> Удлинитель 1/4" (2шт): 50, 100mm Удлинитель гибкий 1/4": 145mm Воронка Т-образный 1/4" Кардан шарнирный 1/4" Ручьятка трещоточная с быстрым сбросом 1/4" 145mm (72 зубца, двухкомпонентная) Ручьятка-удлинитель 1/4" Переходник 1/4" Торцевые головки 1/4" с битками-вставками 6,35*25mm (17шт): T8, T10, T15, T20, T25, T30, HEX3, HEX4, HEX5, HEX6, S4, S5.5, S7, PH1, PH2, PZ1, PZ2 Ключи рожково-накидные (9 шт): 8, 10, 11, 12, 13, 14, 17, 19, 22 |
|---|--|

Набор инструментов 1/2":1/4" 82 предмета

Tools set 1/2":1/4"
82 pcs



КТ номер		
700681	2	6

82
pcs

12,5
mm 1/2"

6,3
mm 1/4"

CrV
50BV30

12pt

72T



- Головки торцевые 1/2" 12 граней (12шт): 14, 15, 16, 17, 18, 19, 20, 22, 24, 27, 30, 32
- Кардан шарнирный 1/2"
- Головки торцевые свечные (2шт): 16, 21
- Удлинитель 1/2" (2шт): 125, 250mm
- Рукоятка трещоточная с быстрым сбросом 1/2" 250mm (72 зубца, двухкомпонентная)
- Держатель для бит-вставок 1/2"
- Переходник 3/8" (F) x 1/2" (M) трехсторонний
- Биты-вставки 30mm (15шт): HEX8, HEX10, HEX12, HEX14, T40, T45, T50, T55, S8, S10, S12, PH3, PH4, PZ3, PZ4
- Головки торцевые 1/4" 12 граней (13 шт): 4, 4,5, 5, 5,5, 6, 7, 8, 9, 10, 11, 12, 13, 14

- Удлинитель 1/4" (2шт): 50, 100mm
- Удлинитель гибкий 1/4": 145mm
- Вороток Т-образный 1/4"
- Кардан шарнирный 1/4"
- Рукоятка трещоточная с быстрым сбросом 1/4" 145mm (72 зубца, двухкомпонентная)
- Рукоятка-удлинитель 1/4"
- Переходник 1/4"
- Головки торцевые 1/4" с битками-вставками 6,35*25mm (17шт): T8, T10, T15, T20, T25, T30, HEX3, HEX4, HEX5, HEX6, S4, S5,5, S7, PH1, PH2, PZ1, PZ2
- Ключи рожково-накидные (9 шт): 8, 10, 11, 12, 13, 14, 17, 19, 22

Набор инструментов 1/2"; 1/4" 94 предмета

Tools set 1/2"; 1/4"
94 pcs

КТ номер		
700306	2	6



- Головки торцевые 1/2" 6 граней (17 шт): 10, 11, 12, 13, 14, 15, 16, 17, 18, 19, 20, 22, 23, 24, 27, 30, 32
- Головки торцевые 1/2" 6 граней высокие (5шт): 14, 15, 17, 19, 22
- Кардан шарнирный 1/2"
- Торцевые головки свечные (2шт): 16, 21
- Удлинитель 1/2" (2шт): 125, 250mm
- Ручьятка трехзубчатая с быстрым сбросом 1/2" 250mm (72 зубца, двухкомпонентная)
- Держатель для бит-вставок 1/2"
- Переходник 3/8" (F) x 1/2" (M) трехсторонний
- Биты-вставки 30mm (16шт): HEX7, HEX8, HEX10, HEX12, HEX14, T40, T45, T50, T55, S8, S10, S12, PH3, PH4, PZ3, PZ4

- Головки торцевые 1/4" 6 граней (13шт): 4, 4.5, 5, 5.5, 6, 7, 8, 9, 10, 11, 12, 13, 14
- Головки торцевые 1/4" 6 граней высокие (8шт): 6, 7, 8, 9, 10, 11, 12, 13
- Удлинитель 1/4" (2шт): 50, 100mm
- Вороток Т-образный 1/4"
- Кардан шарнирный 1/4"
- Ручьятка трехзубчатая с быстрым сбросом 1/4" 145mm (72 зубца, двухкомпонентная)
- Ручьятка-удлинитель 1/4"
- Головки торцевые 1/4" с битками-вставками 6.35*25mm (18шт): T8, T10, T15, T20, T25, T27, T30, HEX3, HEX4, HEX5, HEX6, S4, S5.5, S6.5, PH1, PH2, PZ1, PZ2
- Ключи торцевые шестигранные Г-образные (3 шт): 1.5, 2, 2.5

Набор инструментов 1/2":1/4" 94 предмета

Tools set 1/2":1/4"
94 pcs



КТ номер		
700682	2	6,7

94
pcs

12,5
mm 1/2"

6,3
mm 1/4"

CrV
50BV30

12pt

+ -

72T



- Головки торцевые 1/2" 12 граней (17 шт.): 10, 11, 12, 13, 14, 15, 16, 17, 18, 19, 20, 22, 23, 24, 27, 30, 32
- Головки торцевые 1/2" 12 граней высокие (5шт): 14, 15, 17, 19, 22
- Кардан шарнирный 1/2"
- Головки торцевые свечные (2шт): 16, 21
- Удлинитель 1/2" (2шт): 125, 250mm
- Рукоятка трехточечная с быстрым сбросом 1/2" 250mm (72 зубца, двухкомпонентная)
- Держатель для бит-вставок 1/2"
- Переходник 3/8" (F) x 1/2" (M) трехсторонний
- Биты-вставки 30mm (16шт): HEX7, HEX8, HEX10, HEX12, HEX14, T40, T45, T50, T55, S8, S10, S12, PH3, PH4, PZ3, PZ4

- Головки торцевые 1/4" 12 граней (13 шт.): 4, 4.5, 5, 5.5, 6, 7, 8, 9, 10, 11, 12, 13, 14
- Головки торцевые 1/4" 12 граней высокие (8шт): 6, 7, 8, 9; 10, 11, 12, 13
- Удлинитель 1/4" (2шт): 50, 100mm
- Вороток Т-образный 1/4"
- Кардан шарнирный 1/4"
- Рукоятка трехточечная с быстрым сбросом 1/4" 145mm (72 зубца, двухкомпонентная)
- Рукоятка-удлинитель 1/4"
- Головки торцевые 1/4" с биты-вставками 6,35*25mm (18шт): T8, T10, T15, T20, T25, T27, T30, HEX3, HEX4, HEX5, HEX6, S4, S5.5, S6.5, PH1, PH2, PZ1, PZ2
- Ключи торцевые шестигранные F-образные (3 шт.): 1.5, 2, 2.5

Набор инструментов 1/2"; 1/4" 108 предметов

Tools set 1/2"; 1/4"
108 pcs

КТ номер		
700300	2	7,3

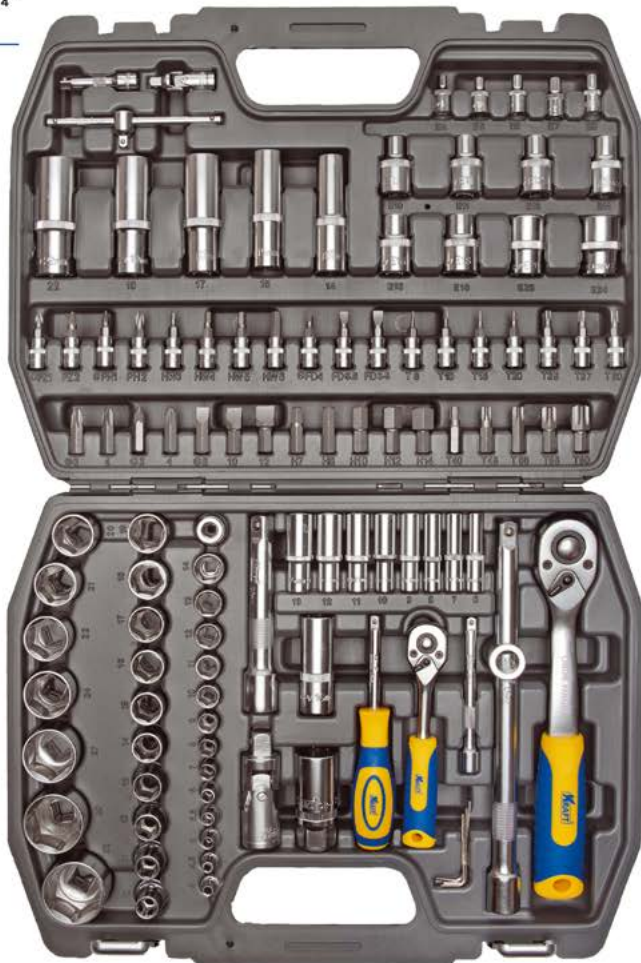
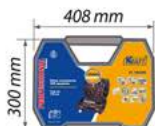

- Головки торцевые 1/2" 6 граней (17 шт.): 10, 11, 12, 13, 14, 15, 16, 17, 18, 19, 20, 21, 22, 24, 27, 30, 32
- Головки торцевые 1/2" 6 граней высокие (5шт): 14, 15, 17, 19, 22
- Головки торцевые 1/2" E-Star 8 шт.: E10, E11, E12, E14, E16, E18, E20, E24
- Кардан шарнирный 1/2"
- Головки торцевые свечные (2шт.): 16, 21
- Удлинители 1/2" (2шт.): 125, 250mm
- Рукоятка трехточечная с быстрым сбросом 1/2" 250mm (72 зубца, двухкомпонентная)
- Держатель для бит-вставок 1/2"
- Переходник 3/8" (F) x 1/2" (M) трехсторонний
- Биты-вставки 30mm (17шт.): HEX7, HEX8, HEX10, HEX12, HEX14, T40, T45, T50, T55, T60, S8, S10, S12, PH3, PH4, PZ3, PZ4

- Головки торцевые 1/4" 6 граней (13шт.): 4, 4.5, 5, 5.5, 6, 7, 8, 9, 10, 11, 12, 13, 14
- Головки торцевые 1/4" 6 граней высокие (8шт): 6, 7, 8, 9, 10, 11, 12, 13
- Головки торцевые 1/4" E-Star (5 шт.): E4, E5, E6, E7, E8
- Удлинители 1/4" (2шт.): 50, 100mm
- Вороток Т-образный 1/4"
- Кардан шарнирный 1/4"
- Рукоятка трехточечная с быстрым сбросом 1/4" 145 mm (72 зубца, двухкомпонентная)
- Рукоятка-удлинитель 1/4"
- Головки торцевые 1/4" с битами-вставками 6,35*25mm (18шт.): T8, T10, T15, T20, T25, T27, T30, HEX3, HEX4, HEX5, HEX6, S4, S5.5, S6.5, PH1, PH2, PZ1, PZ2
- Ключи торцевые шестигранные Г-образные (3 шт.): 1.5, 2, 2.5

Набор инструментов 1/2":1/4" 108 предметов

Tools set 1/2":1/4"
108 pcs



КТ номер		
700680	2	7,3

12 pt	108 pcs
12,5 mm	1/2"
6,3 mm	1/4"
CrV	50BV30
72T	



- | | |
|---|---|
| <ul style="list-style-type: none"> Головки торцевые 1/2" 12 граней (17 шт.): 10, 11, 12, 13, 14, 15, 16, 17, 18, 19, 20, 21, 22, 24, 27, 30, 32 Головки торцевые 1/2" 12 граней высокие (5шт): 14, 15, 17, 19, 22 Головки торцевые 1/2" E-Star (8 шт): E10, E11, E12, E14, E16, E18, E20, E24 Кардан Шарнирный 1/2" Головки торцевые свечные (2шт): 16, 21 Удлинители 1/2" (2шт): 125, 250mm Ручьятка трещоточная с быстрым сбросом 1/2" 250mm (72 зубца, двухкомпонентная) Держатель для бит-вставок 1/2" Переходник 3/8" (F) x 1/2" (M) трехсторонний Биты-вставки 30mm (17шт): HEX7, HEX8, HEX10, HEX12, HEX14, T40, T45, T50, T55, T60, S8, S10, S12, PH3, PH4, PZ3, PZ4 | <ul style="list-style-type: none"> Головки торцевые 1/2" 12 граней (13шт): 4, 4.5, 5, 5.5, 6, 7, 8, 9, 10, 11, 12, 13, 14 Головки торцевые 1/4" 12 граней высокие (8шт): 6, 7, 8, 9, 10, 11, 12, 13 Головки торцевые 1/4" E-Star (5 шт): E4, E5, E6, E7, E8 Удлинители 1/4" (2шт): 50, 100mm Вороток Т-образный 1/4" Кардан шарнирный 1/4" Ручьятка трещоточная с быстрым сбросом 1/4" 145 mm (72 зубца, двухкомпонентная) Ручьятка-удлинитель 1/4" Головки торцевые 1/4" с битами-вставками 6.35*25mm (18шт): T8, T10, T15, T20, T25, T27, T30, HEX3, HEX4, HEX5, HEX6, S4, S5.5, S6.5, PH1, PH2, PZ1, PZ2 Ключи торцевые шестигранные Г-образные (3 шт): 1,5, 2, 2,5 |
|---|---|

Набор инструментов 1/2"; 1/4" 109 предметов

Tools set 1/2"; 1/4"
109 pcs

КТ номер		
700678	2	8,5



- Головки торцевые 1/2" 6 граней (12 шт.): 14, 15, 16, 17, 18, 19, 20, 22, 24, 27, 30, 32
- Головки торцевые 1/2" 6 граней высокие (5шт): 14, 15, 17, 19, 21, 22
- Головки торцевые 1/2" E-STAR (4 шт.): E10, E12, E14, E16
- Кардан шарнирный 1/2"
- Торцевые головки свечные (2шт): 16, 21
- Удлинитель 1/2" (2шт): 125, 250mm
- Рукоятка трехточечная с быстрым сбросом 1/2" 250mm (72 зубца, двухкомпонентная)
- Переходник 1/2" (M) - 3/8" (F) трехсторонний
- Переходник 1/4" - шестигранник (под электроинструмент)
- Держатель вставок 1/4" Dr. с магнитом (2 шт.): 25, 60 под электроинструмент
- Отвертки (6шт.): Шлицевые: 6,5x38, 6,5x100, 5,5x75
- Крестовые: PH1x75, PH2x38, PH2x100
- Пассатижи комбинированные 180mm

- Головки торцевые 1/4" 6 граней (12шт): 4, 4,5, 5, 5,5, 6, 7, 8, 9, 10, 11, 12, 13
- Головки торцевые 1/4" 6 граней высокие (8шт): 6, 7, 8, 9, 10, 11, 12, 13
- Удлинитель гибкий 1/4" 125mm
- Удлинитель 1/4" (2шт): 50, 100mm
- Вороток Т-образный 1/4" 125mm
- Кардан Шарнирный 1/4"
- Рукоятка трехточечная с быстрым сбросом 1/4" 145 mm (72 зубца, двухкомпонентная)
- Рукоятка-удлинитель 1/4"
- Универсальный модуль с битами-вставками (32 шт.): T8, T10, T15, T20, T25, T27, T30, T40, HEX2, HEX2,5, HEX3, HEX4, HEX5, HEX6, S3, S4, S4,5, S5, S5,5, S6, S7, PH0, PH1, PH2, PH3, PH4, PZ0, PZ1, PZ2, PZ3, PZ4
- Ключи торцевые шестигранные Г-образные (9шт): 1,5, 2, 2,5, 3, 4, 5, 6, 8, 10
- Автомобильный тестер
- Молоток слесарный с фиброгласовой рукояткой (300г)

Набор инструментов 1/2":1/4" 120 предметов

Tools set 1/2":1/4"
120 pcs



КТ номер		
700679	2	10,5

		120 pcs
	12,5 mm	1/2"
	6,3 mm	1/4"
		CrV 50BV30
72T	+	-



- Головки торцевые 1/2" 6 граней (12 шт.): 14, 15, 16, 17, 18, 19, 20, 22, 24, 27, 30, 32
- Головки торцевые 1/2" 6 граней высокие (6шт.): 14, 15, 17, 19, 21, 22
- Кардан шарнирный 1/2"
- Головки торцевые 1/2" свечные (2шт.): 16, 21
- Удлинитель 1/2" (2шт.): 125, 250mm
- Ручка трещоточная с быстрым сбросом 1/2" 250mm (72 зубца, двухкомпонентная)
- Головки торцевые 1/2" E-Star (4 шт.): E10, E12, E14, E16
- Вороток шарнирный 1/2" 375mm
- Переходник 1/2" (M) - 3/8" (F) под удлинитель 1/2"
- Головки торцевые 1/4" 6 граней (12шт.): 4, 4.5, 5, 5.5, 6, 7, 8, 9, 10, 11, 12, 13
- Головки торцевые 1/4" 6 граней высокие (8шт.): 6, 7, 8, 9, 10, 11, 12, 13
- Удлинитель гибкий 1/4" 125mm
- Удлинитель 1/4" (2шт.): 50, 100mm
- Кардан шарнирный 1/4"
- Держатели вставок 1/4" Dr. с магнитом (2 шт.): 25, 60 под электроинструмент

- Ручка-удлинитель 1/4"
- Ручка трещоточная с быстрым сбросом 1/4" 145 mm (72 зубца, двухкомпонентная)
- Вороток Т-образный 1/4" 125mm
- Ключи торцевые шестигранные Г-образные (9шт.): 1.5, 2, 2.5, 3, 4, 5, 6, 8, 10
- Ключи рожково-накидные (11 шт.): 8, 9, 10, 11, 12, 13, 14, 15, 17, 19, 22
- Пассатижи переставные
- Автомобильный тестер (12V)
- Молоток слесарный с фиброгласовой ручкой (300г)
- Отвертки (4 шт.): Шлицевые: 6.5x100, 8x100 Крестовые: PH1x75, PH2x100
- Переходник 1/4" Dr. - шестигранник (под электроинструмент)
- Универсальный модуль с битами-вставками (32 шт.): T8, T10, T15, T20, T25, T27, T30, T40, HEX1, HEX2, HEX2.5, HEX3, HEX4, HEX5, HEX6, S3, S4, S4.5, S5, S5.5, S6, S7, PH0, PH1, PH2, PH3, PH4, P20, P21, P22, P23, P24
- Пассатижи комбинированные 180mm

Набор инструментов 1/2", 3/8", 1/4" 218 предметов

Tools set 1/2", 3/8", 1/4"
218 pcs

КТ номер		
700684	2	10,7



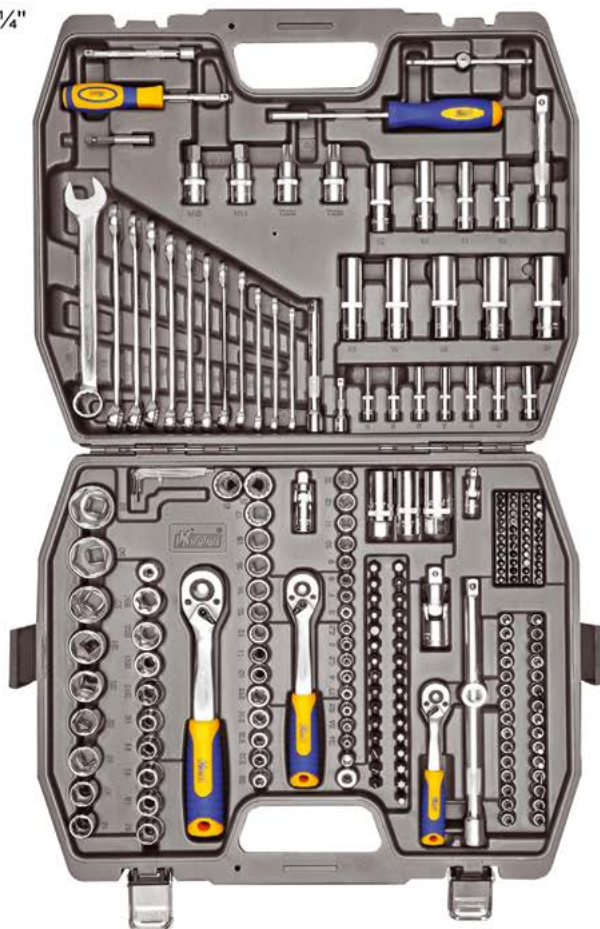

218 pcs	6pt	12pt
1/2"	12,5 mm	
3/8"	10 mm	
1/4"	6,3 mm	
CrV 50BV30		
+	-	
	72T	



- Головки торцевые 1/2" 6 граней (14шт): 10, 11, 12, 13, 14, 15, 17, 19, 20, 22, 24, 27, 30, 32
- Головки торцевые 1/2" 6 граней высокие (5шт): 16, 17, 18, 19, 21
- Головки торцевые 1/2" E-Star (4шт): E18, E20, E22, E24
- Кардан шарнирный 1/2"
- Головки торцевые свечные 1/2" глубокие (2шт): 16, 21
- Удлинители 1/2" (2шт): 125, 250mm
- Рукоятка трехточечная с быстрым сбросом 1/2" 250mm (72 зубца, двухкомпонентная)
- Держатель для бит-вставок 1/2"
- Переходник 3/8"(F) x 1/2" (M) трехсторонний
- Торцевые головки с битами-вставками 1/2" (4шт): H12, H14, T55, T60
- Головки торцевые 3/8" 12 граней (10шт): 10, 11, 12, 13, 14, 15, 16, 17, 18, 19
- Головки торцевые 3/8" 12 граней высокие (4шт): 10, 11, 13, 15

- Головка торцевая свечная 3/8" глубокая: 18mm
- Головки торцевые 3/8" E-Star (5шт): E8, E10, E12, E14, E16
- Удлинитель 3/8": 125mm
- Кардан шарнирный 3/8"
- Рукоятка трехточечная с быстрым сбросом 3/8" 250mm (72 зубца, двухкомпонентная)
- Держатель для бит-вставок 3/8"
- Головки торцевые 1/4" 6 граней (12шт): 4, 4.5, 5, 5.5, 6, 7, 8, 9, 10, 11, 12, 13
- Головки торцевые 1/4" 6 граней высокие (7шт): 4, 5, 6, 7, 8, 9, 10
- Головки торцевые 1/4" E-Star (4шт): E4, E5, E6, E7
- Удлинители 1/4" (2шт): 50, 100mm
- Вороток Т-образный 1/4" 250mm
- Кардан шарнирный 1/4"
- Рукоятка трехточечная с быстрым сбросом 1/4" 145 mm (72 зубца, двухкомпонентная)
- Рукоятка-удлинитель 1/4"



- 
 Торцевые головки с битами-вставками 1/4" (30шт):
 ⊖ SL4, SL5,5, SL6,5, SL7, ⊕ Pz1, Pz2, Pz3, ⊕ T8, T9, TT10, TT15, T20, T25, T27, T30, ⊕ TT8, TT9, TT10, TT15, TT20, TT25, TT27, TT30, ⊕ H3, H4, H5, H6, ⊕ PG1, PG2, PG3
- 
 Держатель для бит-вставок 1/4"-5/16" с магнитом
 Отверточная рукоятка для бит-вставок 1/4" с магнитом
- 
 Переходник 1/4" - шестигранник (под электроинструмент)
- 
 Переходник для бит-вставок 1/4"
- 
 Ключи рожково-накидные (12шт): 8, 9, 10, 11, 12, 13, 14, 15, 16, 17, 18, 19
- 
 Ключи торцевые шестигранные Г-образные (10шт): 1,27, 1,27, 1,5, 1,5, 2,2, 2,5, 3, 4, 5

- 
 Биты-вставки 25mm (под держатель 1/4") (44шт):
 ⊕ H3, H4, H5, H6, ⊕ HH3, HH4, HH5, HH6, ⊕ PH1, PH2, ⊕ Pz1, Pz2, ⊕ T8, T10, T15, T20, T25, ⊕ TT8, TT10, TT15, TT15, TT20, TT20, TT25, TT25, TT40, ⊕ M5, M6, M8, ⊖ SL4, SL5, SL5,5 ⊕ Tri-wing 1,2,3, ⊕ Torx: T6, T8, T10, ⊖ S1, S2, S4, S6, S8
- 
 Биты-вставки 30mm (под держатель 1/2" и 3/8" 8mm) (30шт):
 ⊕ T25, T27, T27, T30, T30, T35, T35, T40, T40, T40, T45, T45, T50, T50, ⊕ H5,5, H6, H6, H7, H8, ⊖ SL6, SL6,5, SL8, ⊕ PH3, PH4, ⊕ Pz3, Pz4, ⊕ M5, M6, M8, M10

Набор инструментов 1/2" в ложементе с сумкой 24 предмета

Tools set
24 pcs

КТ номер		
700616	4	4,4



Удобная сумка в комплекте



- Головки торцевые 1/2" 6 граней (12 шт): 10, 11, 12, 13, 16, 18, 20, 21, 24, 27, 30, 32
- Головки торцевые 1/2" 6 граней высокие (5шт): 14, 15, 17, 19, 22
- Головки торцевые свечные (2шт): 16, 21
- Удлинители 1/2" (2шт): 125, 250mm

- Кардан шарнирный 1/2"
- Переходник 3/8" (F) x 1/2" (M) трехсторонний
- Рукоятка трехсторонняя с быстрым сбросом 1/2" телескопическая 305-445mm (72 зубца, двух-компонентная)

Набор инструментов 1/2" в ложементе с сумкой 25 предметов

Tools set
25 pcs

КТ номер		
700617	4	4,1



Удобная сумка в комплекте



- Головки торцевые 1/2" 6 граней (18шт): 10, 11, 12, 13, 14, 15, 16, 17, 18, 19, 20, 21, 22, 23, 24, 27, 30, 32
- Головки торцевые свечные (2шт): 16, 21
- Удлинители 1/2" (2шт): 125, 250mm

- Кардан шарнирный 1/2"
- Переходник 3/8" (F) x 1/2" (M) трехсторонний
- Рукоятка трехсторонняя с быстрым сбросом 1/2" телескопическая 305-445mm (72 зубца, двух-компонентная)

Набор инструментов 1/4" 46 предметов

Tools set 1/4"
46 pcs



КТ номер		
700618	5	2,8

46
pcs

6,3
mm

1/4"



CrV
50BV30

72T

- Головки торцевые 1/4" 6-граней (13шт): 4, 4.5, 5, 5.5, 6, 7, 8, 9, 10, 11, 12, 13, 14
- Головки торцевые 1/4" с битами-вставками 6,35*25mm (21шт): T10, T15, T20, T25, T30, T40, HEX3, HEX4, HEX5, HEX6, HEX7, HEX8, S4, S5.5, S7, PH1, PH2, PH3, PZ1, PZ2, PZ3
- Вороток Т-образный 1/4"
- Кардан шарнирный 1/4"

- Удлинитель гибкий 1/4" 145mm
- Ручка трещоточная с быстрым сбросом 1/4" 145mm (72 зубца, двухкомпонентная)
- Удлинитель 1/4" (2шт): 50, 100mm
- Ручка-удлинитель 1/4"
- Ключи торцевые шестигранные Г-образные (4шт): 1, 1.5, 2, 2.5
- Переходник 1/4"

KRAFT
KIT TOOLS
CrV Cold
DIN 933



SPANNERS

3. Ключи гаечные

Ключи гаечные TM Kraft изготавливаются в соответствии с международным стандартом DIN, установленным Немецким Институтом по стандартизации, и соответствуют требованиям ГОСТ 2838.

Все ключи **TM Kraft** производятся методомковки при пониженной температуре заготовки (холодная штамповка) из высококачественных сортов хромованадиевой стали, что обеспечивает высокие показатели сопротивляемости на излом.

Групповая упаковка гаечных ключей



Специальное «серебряное» хромо-никелевое покрытие защищает от механических повреждений и агрессивного воздействия окружающей среды. Термически обработаны до твердости 39-42 HRC

Комбинированные ключи



Накидные изогнутые ключи



Рожковые ключи



Баллонные ключи крестовые и крестовые усиленные

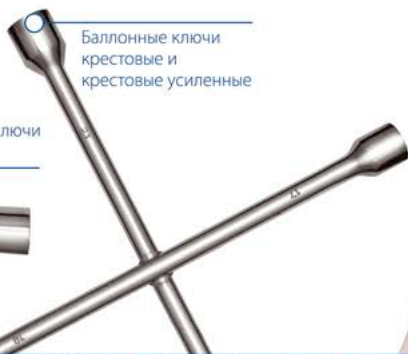

Баллонные ключи Г-образные



Ключи комбинированные

Ключи комбинированные
Combination spanner

Cold Stamp

CrV

Din 3113

12pt

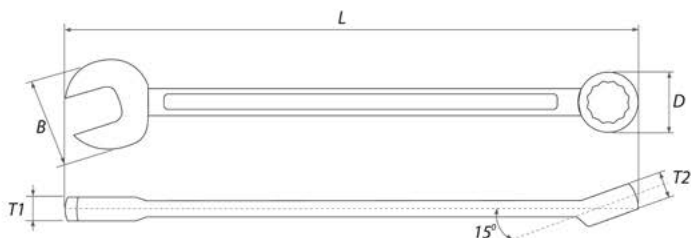

КТ номер	Название	Размер зева	B	D	T1	T2	L	kg	Box	Truck
KT 700500	Ключ комбинированный	6mm	18,50	12,00	5,50	3,60	102,50	0,02	5/25	300
KT 700501	Ключ комбинированный	7mm	20,00	13,00	5,50	3,60	112,20	0,03	5/25	300
KT 700502	Ключ комбинированный	8mm	21,50	15,00	5,90	4,10	122,30	0,03	5/20	240
KT 700503	Ключ комбинированный	9mm	23,00	16,00	6,50	4,30	132,50	0,04	5/20	240
KT 700504	Ключ комбинированный	10mm	25,00	18,00	7,50	4,70	142,60	0,04	5/25	200
KT 700505	Ключ комбинированный	11mm	27,20	19,00	7,50	5,10	153,00	0,06	5/25	200
KT 700506	Ключ комбинированный	12mm	29,30	20,00	8,00	5,30	163,50	0,08	5/25	200
KT 700507	Ключ комбинированный	13mm	31,40	22,00	8,50	5,90	173,30	0,08	5/20	160
KT 700508	Ключ комбинированный	14mm	33,40	24,00	9,00	5,90	183,50	0,08	5/20	160
KT 700509	Ключ комбинированный	15mm	35,50	25,00	9,30	6,20	193,60	0,11	5/20	140
KT 700510	Ключ комбинированный	16mm	37,50	26,20	9,70	6,20	204,00	0,11	5/20	140
KT 700511	Ключ комбинированный	17mm	39,50	28,20	10,40	6,50	214,00	0,12	5/10	120
KT 700512	Ключ комбинированный	18mm	41,50	29,20	10,90	6,80	224,00	0,14	5/10	100
KT 700513	Ключ комбинированный	19mm	43,50	31,50	11,40	7,00	234,50	0,15	5/10	100
KT 700514	Ключ комбинированный	20mm	45,50	32,50	11,90	7,20	244,50	0,17	5/10	100
KT 700515	Ключ комбинированный	21mm	47,70	33,50	12,40	7,40	255,00	0,21	5/10	80
KT 700516	Ключ комбинированный	22mm	50,00	35,50	13,30	8,00	265,00	0,22	5/10	80
KT 700517	Ключ комбинированный	23mm	51,80	36,50	13,50	8,20	275,00	0,25	5/10	60
KT 700518	Ключ комбинированный	24mm	54,70	38,50	14,00	8,40	285,50	0,27	5/10	60
KT 700519	Ключ комбинированный	27mm	62,00	43,50	15,30	9,00	323,70	0,38	5/10	40
KT 700520	Ключ комбинированный	30mm	66,50	46,30	16,80	9,80	346,10	0,53	5/10	40
KT 700521	Ключ комбинированный	32mm	69,00	48,50	17,80	10,20	358,80	0,63	5/10	40
KT 700750	Ключ комбинированный	36mm	74,00	53,50	13,80	19,50	435,00	0,96	1	20
KT 700751	Ключ комбинированный	38mm	76,00	55,00	16,30	20,30	445,00	1,12	1	20
KT 700752	Ключ комбинированный	41mm	83,70	61,60	16,30	20,30	475,00	1,38	1	20
KT 700753	Ключ комбинированный	46mm	99,00	75,30	19,30	22,70	545,00	1,54	1	20





Ключи комбинированные с храповым механизмом

Ratchet Gear Wrench

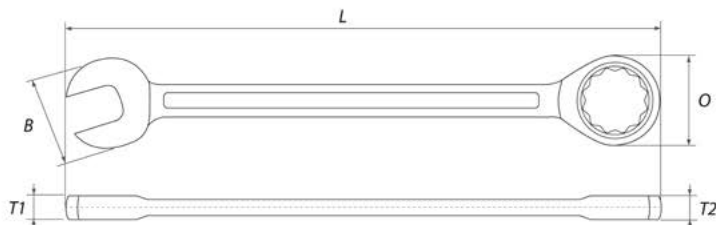

КТ номер	Название	Размер зева	B	O	T1	T2	L			
КТ 700732	Ключ комб. с храп. мех.	8mm	20,00	12,00	5,50	3,60	102,50	0,04	5	120
КТ 700733	Ключ комб. с храп. мех.	10mm	26,50	13,00	5,50	3,60	112,20	0,06	5	120
КТ 700734	Ключ комб. с храп. мех.	12mm	21,50	15,00	5,90	4,10	122,30	0,08	5	120
КТ 700735	Ключ комб. с храп. мех.	13mm	23,00	16,00	6,50	4,30	132,50	0,12	5	80
КТ 700736	Ключ комб. с храп. мех.	14mm	25,00	18,00	7,50	4,70	142,60	0,14	5	80
КТ 700737	Ключ комб. с храп. мех.	15mm	27,20	19,00	7,50	5,10	153,00	0,18	5	80
КТ 700738	Ключ комб. с храп. мех.	17mm	29,30	20,00	8,00	5,30	163,50	0,20	5	80
КТ 700739	Ключ комб. с храп. мех.	19mm	36,50	22,00	8,50	5,90	173,30	0,26	5	80

Ключи накидные

Ключи накидные изогнутый

Ring Offset spanner

Cold Stamp

CrV

Din 838

12pt

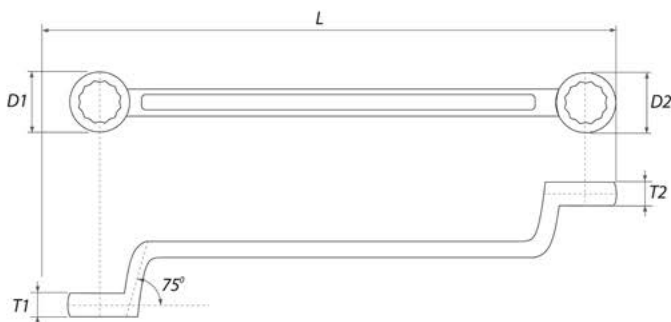

КТ номер	Название	Размер зева	D1	D2	T1	T2	L			
КТ 700538	Ключ накидной изогнутый	6x7mm	14,00	12,60	7,00	6,40	179,80	0,05	25	100
КТ 700539	Ключ накидной изогнутый	8x9mm	16,40	14,70	8,00	7,20	189,70	0,07	25	100
КТ 700540	Ключ накидной изогнутый	10x11mm	19,50	17,60	8,60	8,00	200,00	0,09	25	100
КТ 700541	Ключ накидной изогнутый	12x13mm	22,20	20,50	10,00	9,00	215,20	0,13	20	80
КТ 700542	Ключ накидной изогнутый	14x15mm	25,20	23,80	11,00	10,40	230,60	0,15	20	80
КТ 700543	Ключ накидной изогнутый	16x17mm	27,60	26,40	12,00	11,20	249,80	0,18	10	60
КТ 700544	Ключ накидной изогнутый	18x19mm	29,60	27,80	13,60	13,00	271,20	0,21	10	60
КТ 700545	Ключ накидной изогнутый	20x22mm	34,00	31,00	13,60	13,00	290,40	0,27	10	60
КТ 700546	Ключ накидной изогнутый	21x23mm	36,00	33,00	14,00	13,60	310,00	0,32	10	60
КТ 700547	Ключ накидной изогнутый	24x27mm	39,80	36,80	14,60	14,00	330,90	0,39	10	40
КТ 700548	Ключ накидной изогнутый	25x28mm	43,00	39,00	15,30	14,20	351,00	0,47	10	40
КТ 700549	Ключ накидной изогнутый	30x32mm	48,00	46,00	17,20	16,00	376,60	0,57	10	40



Ключи рожковый

Cold Stamp

CrV

Din 3110

Ключи рожковые

D.O.E. spanner

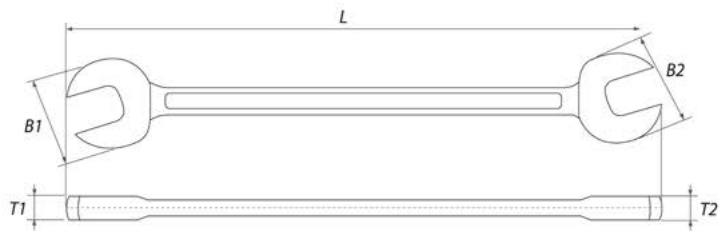

КТ номер	Название	Размер зева	B1	B2	T1	T2	L			
КТ 700522	Ключ рожковый	6x7mm	20,00	12,00	5,50	3,60	102,50	0,02	25	300
КТ 700523	Ключ рожковый	8x10mm	26,50	13,00	5,50	3,60	112,20	0,05	25	300
КТ 700524	Ключ рожковый	10x12mm	21,50	15,00	5,90	4,10	122,30	0,05	25	200
КТ 700525	Ключ рожковый	10x11mm	23,00	16,00	6,50	4,30	132,50	0,05	25	200
КТ 700526	Ключ рожковый	10x13mm	25,00	18,00	7,50	4,70	142,60	0,05	20	160
КТ 700527	Ключ рожковый	12x14mm	27,20	19,00	7,50	5,10	153,00	0,08	20	120
КТ 700528	Ключ рожковый	13x14mm	29,30	20,00	8,00	5,30	163,50	0,07	20	120
КТ 700529	Ключ рожковый	14x15mm	36,50	22,00	8,50	5,90	173,30	0,10	20	120
КТ 700530	Ключ рожковый	16x17mm	40,50	24,00	9,00	5,90	183,50	0,13	10	100
КТ 700531	Ключ рожковый	17x19mm	35,50	25,00	9,30	6,20	193,60	0,17	10	100
КТ 700532	Ключ рожковый	19x22mm	37,50	26,20	9,70	6,20	204,00	0,22	10	80
КТ 700533	Ключ рожковый	21x23mm	39,50	28,20	10,40	6,50	214,00	0,25	10	60
КТ 700534	Ключ рожковый	2x24mm	41,50	29,20	10,90	6,80	224,00	0,24	10	60
КТ 700535	Ключ рожковый	24x27mm	43,50	31,50	11,40	7,00	234,50	0,33	10	60
КТ 700536	Ключ рожковый	27x30mm	45,50	32,50	11,90	7,20	244,50	0,36	10	40
КТ 700537	Ключ рожковый	30x32mm	47,70	33,50	12,40	7,40	255,00	0,50	10	40

Ключи разрезные

Ключи разрезные

Flare nut wrench

Cold Stamp

CrV

Din 838

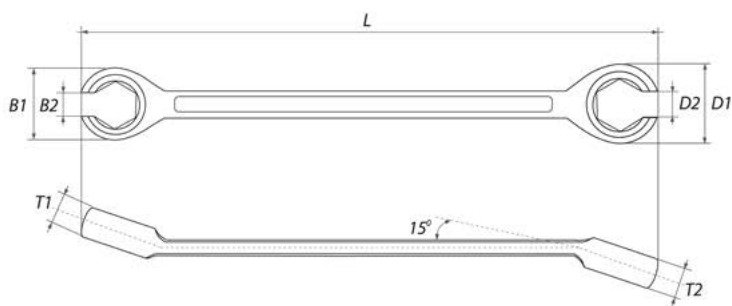

КТ номер	Название	Размер зева	B1	B2	D1	D2	T1	T2	L			
KT 700741	Ключ разрезной	8x10mm	18,70	6,20	21,80	7,20	7,70	8,40	140,00	0,06	5/20	120
KT 700742	Ключ разрезной	9x11mm	18,70	6,20	21,80	7,20	7,70	8,40	140,00	0,08	5/20	120
KT 700743	Ключ разрезной	10x11mm	21,20	8,10	24,00	9,20	8,50	9,50	160,00	0,08	5/20	120
KT 700744	Ключ разрезной	10x12mm	21,20	8,10	24,00	9,20	8,50	9,50	160,00	0,08	5/20	120
KT 700745	Ключ разрезной	11x13mm	21,20	8,10	24,00	9,20	8,50	9,50	160,00	0,12	5/20	120
KT 700746	Ключ разрезной	12x14mm	26,30	9,60	27,30	10,70	9,60	10,50	175,00	0,12	5/20	120
KT 700747	Ключ разрезной	14x17mm	31,20	11,80	31,20	13,00	11,50	27,60	190,00	0,16	5/20	120
KT 700748	Ключ разрезной	16x18mm	31,20	11,80	31,20	13,00	11,50	29,60	190,00	0,16	5/20	120
KT 700749	Ключ разрезной	17x19mm	36,00	13,60	32,00	13,00	32,00	36,00	301,20	0,22	5/20	80



Ключи шарнирные



Ключи шарнирные

Flex socket wrench

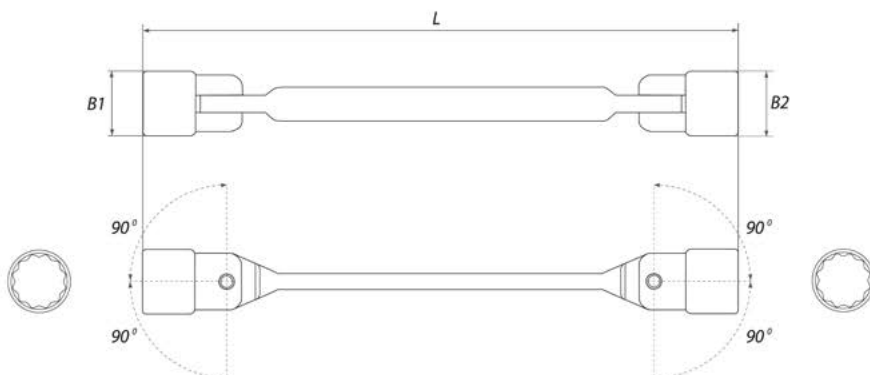

KT номер	Название	Размер зевов	B1	B2	L			
KT 700804	Ключ шарнирный	8x10mm	12,90	13,70	183,00	0,11	5	80
KT 700805	Ключ шарнирный	10x11mm	14,60	15,80	202,00	0,12	5	80
KT 700806	Ключ шарнирный	12x13mm	17,60	18,80	218,00	0,17	5	80
KT 700807	Ключ шарнирный	13x17mm	23,80	23,90	257,00	0,27	5	80
KT 700808	Ключ шарнирный	14x15mm	19,80	21,70	239,00	0,23	5	80
KT 700809	Ключ шарнирный	17x19mm	25,80	25,80	274,00	0,29	5	80



Наборы ключей гаечных

Набор ключей комбинированных
6 предметов

Combination spanner set
6 pcs



КТ номер			
700550	8	48	0,4



Ключи комбинированные (бшт.: 8, 10, 12, 13, 14, 17mm

Набор ключей комбинированных
6 предметов

Combination spanner set
6 pcs



КТ номер			
700551	1	40	0,4



Ключи комбинированные(бшт.: 8, 10, 12, 13, 14, 17mm

8 pcs **Cold Stamp** **CrV** **Din 3113**

Набор ключей комбинированных
8 предметов

Combination spanner set
8 pcs



КТ номер			
700552	8	32	0,6

Ключи комбинированные (8шт): 6, 8, 10, 12, 13, 14, 17, 19mm

8 pcs **Cold Stamp** **CrV** **Din 3113**

Набор ключей комбинированных
8 предметов

Combination spanner set
8 pcs



КТ номер			
700553	1	32	0,6

Ключи комбинированные (8шт): 6, 8, 10, 12, 13, 14, 17, 20mm

Набор ключей комбинированных
12 предметов

Combination spanner set
12 pcs

12
pcs **Cold**
Stamp **CrV** **Din**
3113

КТ номер			
700590	5	20	0,81



Ключи комбинированные (12шт): 6, 7, 8, 9, 10, 11, 12, 13, 14, 17, 19, 22mm

Набор ключей комбинированных
12 предметов

Combination spanner set
12 pcs

12
pcs **Cold**
Stamp **CrV** **Din**
3113

КТ номер			
700554	1	20	0,9



Ключи комбинированные (12шт): 6, 7, 8, 9, 10, 11, 12, 13, 14, 17, 19, 22mm

12
pcs

Cold Stamp

CrV

Din 3113



Набор ключей комбинированных (ЕВРО)
12 предметов

Combination spanner set
12 pcs

КТ номер			
700591	5	20	1,21

Ключи комбинированные (12шт): 6, 8, 10, 12, 13, 14, 15, 16, 17, 18, 19, 22mm

15
pcs

Cold Stamp

CrV

Din 3113

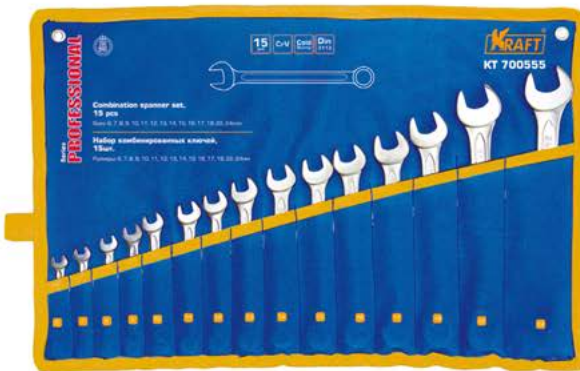

Набор ключей комбинированных
15 предметов

Combination spanner set
15 pcs

КТ номер			
700555	1	12	1,4

Ключи комбинированные (15шт): 6, 7, 8, 9, 10, 11, 12, 13, 14, 15, 16, 17, 19, 22, 24mm

Набор ключей комбинированных
22 предмета

Combination spanner set
22 pcs

КТ номер			
700592	1	6	3,45

22
pcs

Cold Stamp

CrV

Din 3113



Ключи комбинированные (22шт.): 6, 7, 8, 9, 10, 10, 11, 12, 13, 13, 14, 15, 16, 17, 18, 19, 21, 22, 24, 27, 30, 32mm

Набор ключей комбинированных
с храповым механизмом
8 предметов

Ratchet Gear Wrench set
8 pcs

КТ номер			
700740	5	120	0,98

8
pcs

Cold Stamp

CrV

Din 3113



Ключи комбинированные с храповым механизмом (8шт.): 8, 10, 12, 13, 14, 15, 17, 19 mm

8 pcs **Cold Stamp** **CrV** **Din 838**

Набор ключей накидных
8 предметов

Ring off set spanners set
8 pcs



КТ номер			
700556	5	20	1,3



Ключи накидные (8шт.): 6x7, 8x9, 10x11, 12x13, 14x15, 16x17, 18x19, 24x27mm

8 pcs **Cold Stamp** **CrV** **Din 3110**

Набор ключей рожковых
8 предметов

Double open ends spanners set
8 pcs



КТ номер			
700557	5	20	0,8



Ключи рожковые (8шт.): 6x7, 8x10, 10x11, 10x13, 12x14, 14x15, 17x19, 21x23mm

Набор ключей шарнирных
5 предметов

Flex socket wrench set
 5 pcs

5
 pcs

Cold
 Stamp

CrV

Din
 3113

КТ номер			
700810	1	20	1,04



Ключи шарнирные (5шт): 8x10, 10x11, 12x13, 14x15, 17x19mm



Быстрое и
надежное
накачивания



Металлические:

поршень



наконечник



корпус



POWER LIFE PRO



POWER LIFE BASIC

- производительность 35л/мин.
- максимальное рабочее давление 7Атм
- время накачивания 3мин.
- металлический корпус



- производительность 45л/мин.
- максимальное рабочее давление 10Атм
- время накачивания 2,5мин.
- металлический корпус в безопасном чехле.

POWER LIFE ULTRA



- производительность 40л/мин.
- максимальное рабочее давление 10Атм
- время накачивания 2,5мин.
- металлический корпус

АВТОМОБИЛЬНЫЕ КОМПРЕССОРЫ

POWER LIFE EXTRA



- производительность 50л/мин.
- максимальное рабочее давление 10Атм
- время накачивания 2,5мин.
- металлический корпус в безопасном чехле.
- съемный шланг с манометром.

Гарантия: 2 года

ознакомьтесь с условиями предоставления гарантии в гарантийном талоне

www.oberkraft.ru

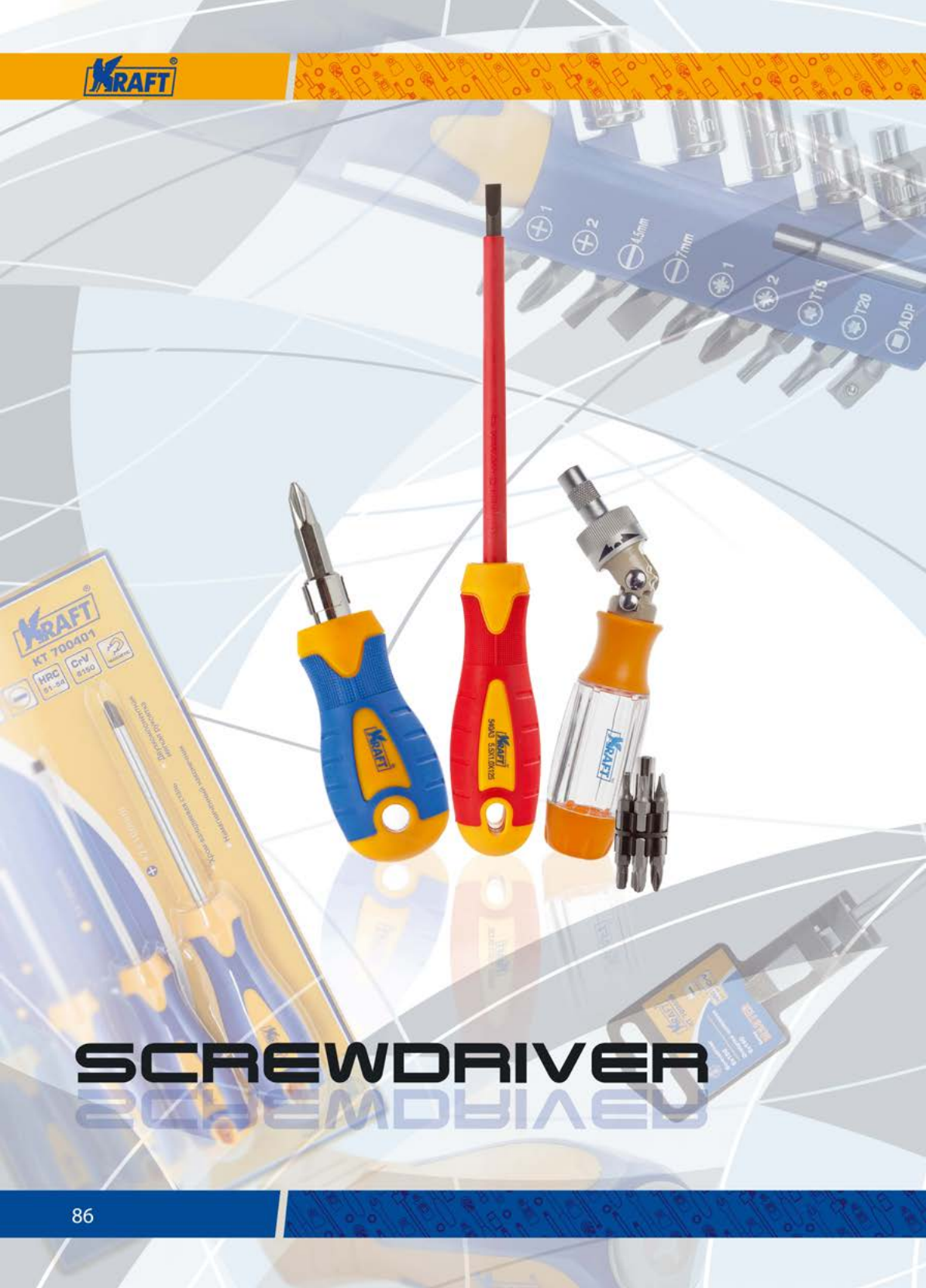

SCREWDRIVER

1. Отвертки

Отвертки TM Kraft - это современный и эффективный инструмент для работы с внутренним профилем. Отвертки серии Professional оснащены композитной двухкомпонентной рукояткой. Сочетание мягкого и твердого бензомаслостойкого пластика рукоятки, а также намагниченность наконечника стержня отверток обеспечивают комфорт и легкость при работе с любым крепежом.

Стержни отверток изготавливаются из хромо-ванадиевой стали и закалены до твердости 51-54 HRC.



Все храповые механизмы реверсивных отверточных рукояток изготавливаются из высококачественных сортов и хромо-ванадиевой стали, что обеспечивает долговечность и надежность.



Специальная серия диэлектрических отверток

Двухкомпонентная рукоятка с мягким бензо-маслостойким пластиком

Наборы отверточных рукояток **TM Kraft** - это воплощение самого передового дизайна и инженерной мысли.



Отвертки серии Professional

Отвертки шлицевые с противоскользящей рукояткой

Screwdriver



КТ номер	Название	Размер			
KT 700409	Отвертка шлицевая с противоскользящей рукояткой	3x75	0,05	12	240
KT 700410	Отвертка шлицевая с противоскользящей рукояткой	3x100	0,05	12	240
KT 700411	Отвертка шлицевая с противоскользящей рукояткой	5x100	0,07	12	240
KT 700412	Отвертка шлицевая с противоскользящей рукояткой	5x150	0,08	12	240
KT 700413	Отвертка шлицевая с противоскользящей рукояткой	6x100	0,10	12	120
KT 700414	Отвертка шлицевая с противоскользящей рукояткой	6x150	0,11	12	120
KT 700415	Отвертка шлицевая с противоскользящей рукояткой	8x150	0,15	6	96
KT 700416	Отвертка шлицевая с противоскользящей рукояткой	5x38	0,05	12	240
KT 700417	Отвертка шлицевая с противоскользящей рукояткой	6x38	0,05	12	240

Отвертки крестовые с противоскользящей рукояткой

Screwdriver



КТ номер	Название	Размер			
KT 700418	Отвертка крестовая с противоскользящей рукояткой	PH0x75	0,05	12	240
KT 700419	Отвертка крестовая с противоскользящей рукояткой	PH0x100	0,05	12	240
KT 700420	Отвертка крестовая с противоскользящей рукояткой	PH1x100	0,07	12	240
KT 700421	Отвертка крестовая с противоскользящей рукояткой	PH1x150	0,08	12	240
KT 700422	Отвертка крестовая с противоскользящей рукояткой	PH2x100	0,10	12	120
KT 700423	Отвертка крестовая с противоскользящей рукояткой	PH2x150	0,11	12	120
KT 700424	Отвертка крестовая с противоскользящей рукояткой	PH3x150	0,15	6	96
KT 700425	Отвертка крестовая с противоскользящей рукояткой	PH1x38	0,05	12	240
KT 700426	Отвертка крестовая с противоскользящей рукояткой	PH2x38	0,05	12	240

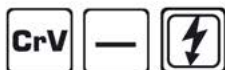

Отвертки шлицевые диэлектрические с противоскользящей рукояткой

Dielectric Screwdriver



КТ номер	Название	Размер			
КТ 700427	Отвертка шлицевая диэлектрическая с противоскользящей рукояткой	3x100	0,04	12	360
КТ 700428	Отвертка шлицевая диэлектрическая с противоскользящей рукояткой	5,5x125	0,07	12	240



Отвертки крестовые диэлектрические с противоскользящей рукояткой

Dielectric Screwdriver



КТ номер	Название	Размер			
КТ 700429	Отвертка крестовая диэлектрическая с противоскользящей рукояткой	PH1x80	0,06	12	240
КТ 700430	Отвертка крестовая диэлектрическая с противоскользящей рукояткой	PH2x100	0,09	12	144

Отвертки шлицевые усиленные под ключ

Reinforced Screwdriver



КТ номер	Название	Размер			
КТ 700431	Отвертка шлицевая усиленная под ключ	5x100	0,12	10	200
КТ 700432	Отвертка шлицевая усиленная под ключ	6x100	0,14	12	120
КТ 700433	Отвертка шлицевая усиленная под ключ	8x150	0,20	4	80

Отвертки крестовые усиленные под ключ

Reinforced Screwdriver



КТ номер	Название	Размер			
КТ 700434	Отвертка крестовая усиленная под ключ	PH1x75	0,12	10	200
КТ 700435	Отвертка крестовая усиленная под ключ	PH2x100	0,14	12	120
КТ 700436	Отвертка крестовая усиленная под ключ	PH3x150	0,20	4	80



Отвертки TORX®
с противоскользящей рукояткой

Temper TORX® screwdriver



КТ номер	Название	Размер			
КТ 700437	Отвертка TORX®	T8x60	0,05	12	240
КТ 700438	Отвертка TORX®	T10x80	0,06	12	240
КТ 700439	Отвертка TORX®	T15x80	0,06	12	240
КТ 700440	Отвертка TORX®	T20x100	0,07	12	120
КТ 700441	Отвертка TORX®	T25x100	0,09	12	120
КТ 700442	Отвертка TORX®	T27x100	0,09	12	120
КТ 700443	Отвертка TORX®	T30x100	0,09	12	120

Наборы отверток

Набор отверток 2 предмета

Screwdriver set
2 pcs

КТ номер			
700400	6	36	0,2

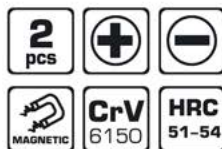

Набор отверток (2 шт.): ⊖ Шлицевая: 5X100; ⊕ Крестовые: PH 2X100

Набор отверток 4 предмета

Screwdriver set
4 pcs

КТ номер			
700401	6	36	0,3

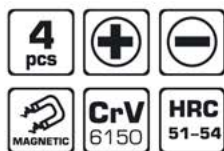

Набор отверток (4 шт.): ⊖ Шлицевая: 3X75, 5X100; ⊕ Крестовые: PH 1X75, 2X100



Набор отверток
6 предметов

Screwdriver set
6 pcs

КТ номер			
700402	6	36	0,4

— Отвертка (6 шт.): ⊖ Шлицевая: 3X75, 5X75, 6X100; ⊕ Крестовые: PH 0X75, 1X75, 2X100

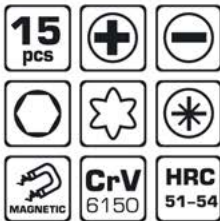

Набор: отверточная рукоятка с насадками
и торцевыми головками
15 предметов

Screwdriver set
15 pcs

КТ номер			
700403	6	36	0,3

— Отвертка
 Биты-вставки 6.35x25mm (8шт.): ⊕ T15, T20, ⊖ S4,5, S7, ⊕ PH1, PH2, ⊕ PZ1, PZ2

Удлинитель 1/4" 25mm
 Торцевые головки 1/4" 6 граней (5 шт.): 5, 6, 7, 8, 10



Набор диэлектрических отверток 2 предмета

Dielectric screwdriver set
2 pcs

КТ номер			
700444	12	48	0,2



Отвертка комбинированная короткая (2 шт.): ⊖ Шлицевая: 5X100; ⊕ Крестовая: PH 2X100

Набор отверток, усиленные 2 предмета

Reinforced screwdriver set
2 pcs

КТ номер			
700445	6	36	0,3

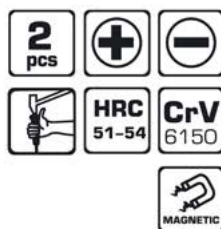

Отвертка усиленная (2 шт.): ⊖ Шлицевая: 6X100; ⊕ Крестовая: PH 2X100

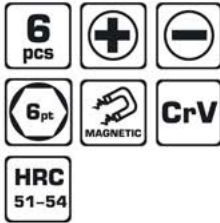

Отвертка комбинированная
6-в-1

Interchangeable set
6-in-1

КТ номер			
700448	12	48	0,18



- Отверточная рукоятка
- Вставки: \ominus S5 + \oplus PH1 и \ominus S6 + \oplus PH2
- Держатель 1/4" - 5/16"



Отвертка карманная
2 -в-1

Pocket Screwdriver
12-in-1

КТ номер			
700468	12	48	0,06



- Отвертка карманная : \ominus Шлицевая: S5; \oplus Крестовая: PH2

Набор: отверточная рукоятка
реверсивная с насадками-битами
12-в-1

Ratchet Screwdriver set
12-in-1

КТ номер			
700406	6	36	0,25

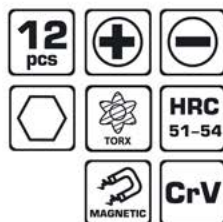

- Реверсивная отверточная рукоятка
- Биты-вставки 6.35x25mm (12шт.): T10, T15, S4, S5, S6, S7, PH0, PH1, PH2, PH3, H2, H3

Набор: рукоятка отверточная шарнирная
реверсивная с насадками-битами
13-в-1

Ratchet Screwdriver Set
13-in-1

КТ номер			
700408	6	36	0,32

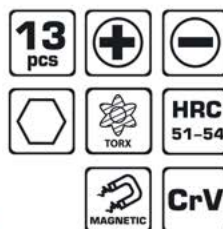

- Рукоятка отверточная шарнирная с реверсом
- Биты-вставки 6.35x25mm (12шт.): T10, T15, T20, S5, S6, S7, PH1, PH2, PH3, H4, H5, H6
- Магнитный удлинитель

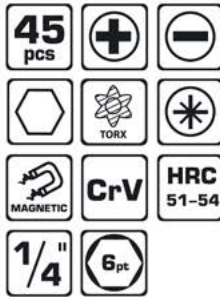

Набор: отвёрточная рукоятка реверсивная с насадками-битами и торцевыми головками
45 предметов

Ratchet Screwdriver set
45 pcs

КТ номер			
700407	6	24	0,77



- Отвёрточная рукоятка
- Биты-вставки 6.35x25mm (29шт): \oplus T10,T15, T20,T25,T27,T30, \ominus S3, S4, S5, S6, S7, \oplus PH0, PH1, PH1, PH2, PH2, PH3, \oplus PZ0, PZ0,PZ1, PZ1, PZ2, PZ2, PZ3, \odot HEX2, HEX3, HEX4, HEX5, HEX6

- Переходник 1/4" 25mm
- Торцевые головки 1/4" 6 граней (9 шт): 4, 5, 6, 7, 8, 9, 10, 11, 12
- Биты-вставки 6.35x50mm (5шт): \ominus S6, S7, \oplus PH1, PH2, PH3



Набор: отвёрточная рукоятка реверсивная с насадками-битами и торцевыми головками
65 предметов

Ratchet screwdriver set
65 pcs

КТ номер			
700447	12	240	0,8



- Рукоятка реверсивная
- Биты-вставки 6.35x25mm (31шт): \oplus T10, T15, T20, T25, T30, \ominus S0, S1, \oplus PH0, PH1, PH1, PH1, PH2, PH2, PH2, PH3, \oplus PZ0, PZ1, PZ2, PZ3, PZ2, PZ2, PZ3, \odot HEX3, HEX4, HEX5, HEX6, HEX6, HEX7, HEX7, \odot H3, H4, H5, H6
- Держатель намагнитный
- Намагнитный держатель для точных работ

- Переходник 1/4" 25mm
- Торцевые головки 1/4" 6 граней (9 шт): 4, 5, 6, 7, 8, 9, 10, 11, 12
- Биты для точных работ 4x28mm (20шт): \ominus S1.0, S1.2, S2, S2.5, \oplus PH000, PH00, PH00, PH0, PH0, PH1, PH1, \odot T4, T5, T6, T7, T8, T9, \oplus H2.0, H2.5, H3.0
- Рукоятка отвёрточная для точных работ

Набор: отверточная рукоятка-трансформер
реверсивная с насадками и торцевыми
головками в сменных обоймах

41 предмет

Screwdriver set
41 pcs

КТ номер			
700449	6	36	0,55

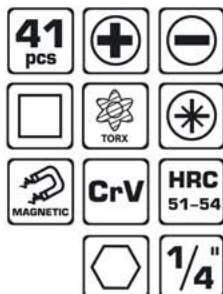

Биты-вставки



Торцевые головки



- Рукоятка реверсивная
- Биты-вставки 6.35x25mm (32шт): T10, T15, T20, T25, T27, T30, T40, S3, S4, S5, S5, S6, S7, PH0, PH1, PH1, PH2, PH2, PH3, P20, P21, P22, P23, HEX3, HEX4, HEX5, HEX6, H0, H1, H2, H3

- Торцевые головки 1/4" 6 граней (6 шт.): 5, 6, 7, 8, 9, 10
- Переходник 1/4"
- Держатель намагниченный 125мм

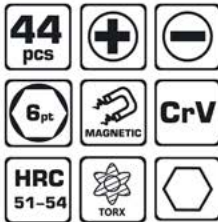

Набор отверток 44 предмета

Screwdrivers set
44 pcs



КТ номер			
700470	2	8	1,3



- Отвертки для точных работ 50 мм (10шт.): \ominus S2,5, S3, \oplus PH00, PH0, \otimes T5, T6, T7, T8, T9, T10
- Отвертки (7шт.): \ominus S3*75мм, S5*100мм, S6*125мм, S8*150мм, \oplus PH0*75мм, PH1*100мм, PH2*125мм
- Отверточная рукоятка

- Головки торцевые 1/4" 6 граней (9 шт.): 4, 5, 6, 7, 8, 9, 10, 11, 12
- Переходник 1/4" - 5/16"
- Биты-вставки 6.35x25мм (16шт.): \ominus S13, S14, S15, S16, \oplus PH0, PH1, PH2, PH3, \otimes PZ0, PZ1, PZ2, PZ3, \odot HEX3, HEX4, HEX5, HEX6,

Набор: Т-образная отвертка с насадками-битами и торцевыми головками
20 предметов

Screwdriver set
 20 pcs

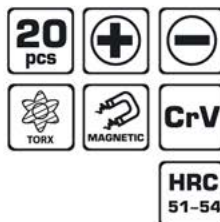

КТ номер			
701039	6	36	0,33

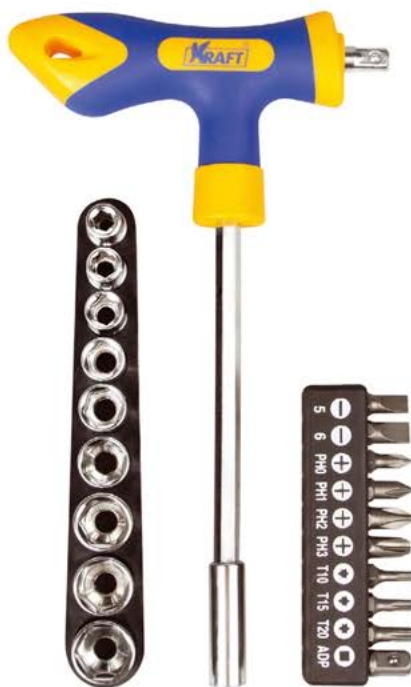

Торцевые головки

Т-образная отвертка

Биты-вставки



Отвертка с Т-образной рукояткой



Вставки-биты 6.35*25мм (9шт); ⊖ 5мм, 6мм,

⊕ PH0, PH1, PH2, PH3, ⊕ T10, T15, T20



Торцевые головки 1/4" 6 граней (9шт): 5, 6, 7, 8, 9, 10, 11, 12, 13



Переходник 25мм

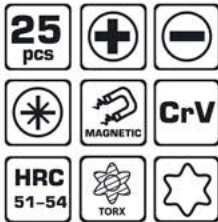

Набор: Т-образная реверсивная отвертка с насадками-битами и торцевыми головками
25 предметов

T-handle ratchet screwdriver bits and sockets set
25 pcs

КТ номер			
701040	6	36	0,42



Отвертка с Т-образной рукоятью



Вставки-биты 6.35*25мм (14шт): 4мм, 5мм, 6мм,
 PH0, PH1, PH2, PH3, T10, T15, T20 PZ0, PZ1,
PZ2, PZ3



Торцевые головки 1/4" 6 граней (9шт): 4, 5, 6, 7, 8, 9, 10,
11, 12мм



Переходник 25мм

Набор: Т-образная отвертка
с насадками-битами и
торцевыми головками,
43 предмета

*T-handle screwdriver bits
and sockets set
43 pcs*

КТ номер			
701042	6	24	0,73

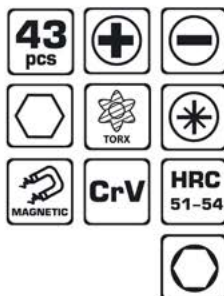

Отвертка с Т-образной рукоятью



Отвертка реверсивная



Вставки-биты 6.35*25мм (31шт): ⊖ 3мм, 4мм, 4мм, 5мм, 5мм, 6мм, 7мм ⊕ PH0, PH1, PH2, PH2, PH3, PH3
⊕ PZ0, PZ1, PZ2, PZ3 ⊕ T10, T15, T20, T25, T27, T30
⊙ H3, H4, H5, H6 ⊖ S0, S1, S2, S3



Торцевые головки 1/4" 6 граней (9шт): 5, 6, 7, 8, 9, 10, 11, 12, 13



Переходник 25мм

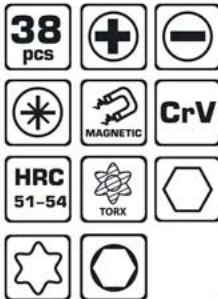

Набор: Т-образная реверсивная отвертка с насадками-битами и торцевыми головками
38 предметов

T-handle ratchet screwdriver bits and sockets set
38 pcs

КТ номер			
701041	6	24	0,66



- Отвертка с Т-образной рукоятью
- Вставки-биты 6.35*25мм (24шт.): ⊖ 3мм, 4мм, 5мм, 6мм, ⊕ PH0, PH1, PH2, PH3, ⊙ T10, T15, T20, T25
- ⊕ PZ0, PZ1, PZ2, PZ3 ⊙ H2, H3, H4, H5
- ⊖ S0, S1, S2, S3

- Торцевые головки 1/4" 6 граней (12шт): 4, 5, 5.5, 6, 7, 8, 9, 10, 11, 12, 13, 14мм
- Переходник 25мм

Набор гибкая отверточная рукоятка
со вставками
9 предметов

Spring tube screwdriver set
9 pcs

КТ номер			
700469	6	24	0,27

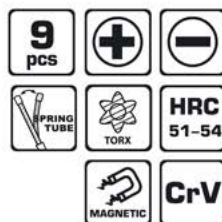

Гибкая отверточная рукоятка
 Биты-вставки 6.25x25mm (8шт.): ⊕ T15, T20, ⊖ S4, S5, S6, ⊕ PH1, PH1, PH3,

Отвертка карманная для точных
работ
4-в-1

Pocket precious screwdriver
4-in-1

КТ номер			
700471	12	360	0,03

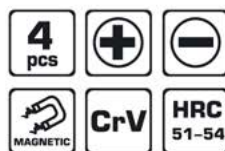

Отверточная рукоятка, стилизованная под шариковую ручку
 Двухсторонние биты-вставки (2шт.): ⊖ S3 + ⊕ PH0
 ⊖ S4 + ⊕ PH1



Быстрое и
точное
поднятия груза
!



Ромбические домкраты

- удобная ручка для плавного равномерного подъема при небольших усилиях;
- прорезиненная площадка.

Электрические домкраты

- плавный подъем груза и его точная остановка на заданной высоте при помощи дистанционного пульта;
- укомплектован в удобный кейс.



Бутылочные и телескопические домкраты

- выдвижной винт для поднятия груза на нужную высоту;
- предохранительный клапан;
- удобная складная рукоятка для плавного равномерного подъема при небольших усилиях.



АВТОМОБИЛЬНЫЕ ДОМКРАТЫ

Подкатные домкраты

- поворотные колесики служат для удобного перемещения и маневренности домкрата;
- предохранительный клапан;
- удобная рукоятка для подъема.





ALLEN KEY

ALLEN KEY

2. Ключи торцевые Г-образные

Ключи торцевые Г-образные (имбусовые) **TM Kraft** - это качественный инструмент для работы с внутренним рабочим профилем. Изготавливаются их хром-ванадиевой стали по самым современным технологиям.

Г образные ключи представлены:



Шестигранные стандартные



Шестигранные с шаром

для работы с крепежом в труднодоступных местах, возможность осуществления операции при отклонении до 30°



TORX®

необходим для работы с профилем TORX®.



В ассортименте представлены как наборы Г-образных ключей, так и ключи поштучно.

Г-образные ключи россыпью

10 pcs CrV 6150 HRC 52-55



Ключи шестигранные

Hex key

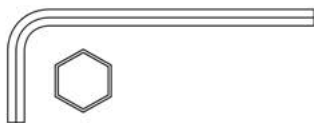

для слыва маслаВАЗ
для слыва маслаВАЗ

КТ номер	Название	Размер			
КТ 700725	Ключ шестигранный	5mm	0,02	10	500
КТ 700726	Ключ шестигранный	6mm	0,04	10	400
КТ 700727	Ключ шестигранный	7mm	0,06	10	250
КТ 700728	Ключ шестигранный	8mm	0,08	10	200
КТ 700729	Ключ шестигранный	10mm	0,14	10	100
КТ 700730	Ключ шестигранный	12mm	0,22	10	60
КТ 700731	Ключ шестигранный	14mm	0,32	10	40

Наборы торцевых Г-образных ключей

Г-образные шестигранные ключи

Набор шестигранных ключей
9 предметов

Hex key set
9 pcs



KT 700568



KT 700569



KT 700570

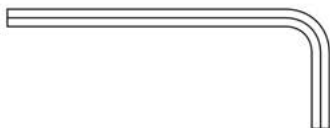

КТ номер	Название			
KT 700568	Набор шестигранных ключей, длинные (9шт): 1,5, 2, 2,5, 3, 4, 5, 6, 8, 10 mm	0,45	10	40
KT 700569	Набор шестигранных ключей (9шт): 1,5, 2, 2,5, 3, 4, 5, 6, 8, 10 mm	0,37	10	40
KT 700570	Набор шестигранных ключей, короткие (9шт): 1,5, 2, 2,5, 3, 4, 5, 6, 8, 10 mm	0,26	10	60

Шестигранные торцевые Г-образные ключи с шаром



Набор шестигранных ключей с шаром
9 предметов

Ball hex key set
9 pcs



KT 700564

KT 700563

KT 700562



КТ номер	Название			
KT 700562	Набор шестигранных ключей с шаром, длинные (9шт): 1,5, 2, 2,5, 3, 4, 5, 6, 8, 10 mm	0,44	10	40
KT 700563	Набор шестигранных ключей с шаром (9шт): 1,5, 2, 2,5, 3, 4, 5, 6, 8, 10 mm	0,36	10	40
KT 700564	Набор шестигранных ключей с шаром, короткие (9шт): 1,5, 2, 2,5, 3, 4, 5, 6, 8, 10 mm	0,28	10	60

Г-образные торцевые ключи TORX®

Набор Г-образных ключей TORX®
9 предметов

TORX® key set
 9 pcs



KT 700565



KT 700566



KT 700567



KT номер	Название	кг	шт	шт
KT 700565	Набор торцевых ключей TORX®, длинные (9шт): T-10, T-15, T-20, T-25, T-27, T-30, T-40, T-45, T-50	0,43	10	40
KT 700566	Набор торцевых ключей TORX® (9шт): T-10, T-15, T-20, T-25, T-27, T-30, T-40, T-45, T-50	0,35	10	40
KT 700567	Набор торцевых ключей TORX®, короткие (9шт): T-10, T-15, T-20, T-25, T-27, T-30, T-40, T-45, T-50	0,27	10	60



KRAFT PRO

АВТОМОБИЛЬНЫЕ ЛАМПЫ



series

**KRAFT PRO
XENON**

5000 KELVIN
цветовая температура

- Холодный белый цвет - эффект ксеноновых ламп.



series

**KRAFT PRO
+80%
more light**

4000 KELVIN
цветовая температура

- Удлинения луча света до 35 м. и прибавления света в контрольных точках на 80 %.



series

**KRAFT PRO
+55%
more light**

3500 KELVIN
цветовая температура

- Удлинения луча света до 15 м. и прибавления света в контрольных точках на 55 %.



series

**KRAFT PRO
LONG LIFE**

3500 KELVIN
цветовая температура

- Особая концентрация газа внутри колбы лампы, обеспечивают срок службы в 2 раза больше, чем обычной лампы.



series

**KRAFT PRO
ALL WEATHER**

3000 KELVIN
цветовая температура

- Двухслойное интерференционное покрытие, обеспечивающее золотисто-желтую цветность свечения.



PLIERS

БЛЮЧКИ



III. Слесарный инструмент

1. Шарнирно-губцевый инструмент

Шарнирно-губцевый инструмент **TM Kraft** серии Professional оснащены композитными двухкомпонентными рукоятками из мягкого бензонасостойкого пластика.

В ассортименте представлены пассатижи, длинногубцы и бокорезы. Выполнены из хром-ванадиевой стали с нанесением хромоникелевого защитного покрытия. Хромоникелевое покрытие обеспечивает защиту от агрессивного воздействия окружающей среды, что увеличивает срок службы изделия. Рабочие поверхности дополнительно закалены высокочастотными токами.

Соответствуют стандарту Din.



защитное хромоникелевое покрытие

общая твердость пассатижей

твердость режущих поверхностей

Длинногубцы



Пассатижи

двухкомпонентная рукоятка из мягкого бензонасостойкого пластика

Бокорезы



Эргономичный запатентованный дизайн конструкции подложки, выполненной из пластика, с еврорешалкой для удобства размещения товара в магазинах.

Пассатижи

Пассатижи

Combination pliers

CrV **Din 5746**

HRC
body
43-48

HRC
cutter
56-62

Ni-Ch



KT 700571

KT 700572

KT 700573

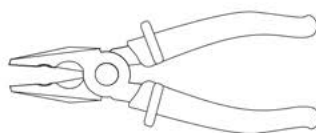

KT номер	Размер			
KT 700571	6" (160 мм)	0,06	12	60
KT 700572	7" (180 мм)	0,07	12	60
KT 700573	8" (200 мм)	0,08	12	60

Длинногубцы

Длинногубцы

Long & bent nose pliers

CrV

Din 5746

HRC body 43-48

HRC cutter 56-62

Ni-Ch



KT 700575



KT 700574



KT 700576

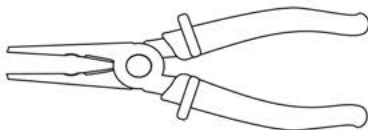

KT номер	Название	Размер			
KT 700574	Длинногубцы	6" (160мм)	0,03	12	60
KT 700575	Длинногубцы	8" (200мм)	0,27	12	60
KT 700576	Длинногубцы загнутые	8" (200мм)	1,30	12	60

Бокорезы

Бокорезы

Diagonal cutter

CrV **Din 5746**

HRC
body
43-48

HRC
cutter
56-62

Ni-Ch



KT 700578

KT 700577

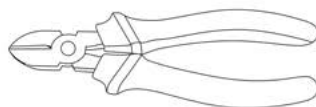

KT номер	Размер			
KT 700577	7" (180 мм)	1,30	12	60
KT 700578	6" (160 мм)	0,27	12	60



НАДЕЖНОСТЬ!
УВЕРЕННОСТЬ!
ПРЕВОСХОДСТВО!

1 год
гарантии

на **АВТОЗАПЧАСТИ**
для **ВАЗ, ГАЗ, Ока, Москвич**



- > Соответствие всем нормам и требованиям
- > Европейский стандарт качества ISO 9001



- > Увеличенный ресурс
- > Износостойкость
- > Дополнения в стандартную комплектацию



www.oberkraft.ru

Молотки **TM Kraft** серии Professional гарантируют сверхдолгий срок эксплуатации.



GERMAN TYPE MACHINIST HAMMER

2. Молоток слесарный

Молотки **TM Kraft** оснащены специальными бойками, изготовленными из высококачественной инструментальной стали, структура металла улучшена термической обработкой. Прочностные характеристики соответствуют международному стандарту DIN1041, принятым Институтом стандартизации Германии. Точный угол в 45° на ударной части бойка не допускают опасных сколов во время работы с молотком.



**Молоток слесарный с
фибергласовой рукояткой**

*German type machinist
hammer with fiberglass handle*

Слесарные молотки с фибергласовой рукояткой обладают особо высокой прочностью, не чувствительны к любым погодным условиям, к воздействию масло-жировых веществ.

Рукоятка молотка-трехкомпонентная: фибергласовый стержень, гарантирует инструменту долговечность и прочность. Средний слой из пропилена устраняет вибрацию при ударах молотком. Верхний слой, состоящий из термоэластопласта, обеспечивает оптимальное удержание рукоятки в руке, а также определяет деформационно-прочностные характеристики поверхности.



вид сверху



металлический боек



специальная фибергласовая рукоятка
(прочный и гибкий материал):
не скользит в руке

КТ номер	Вес бойка /гр.	кг		
КТ 700702	300	0,46	6	48
КТ 700703	500	0,72	6	36
КТ 700704	800	1,08	6	24
КТ 700705	1000	1,25	6	24

Молоток слесарный с деревянной рукояткой

Din
1041



*German type machinist
hammer with wooden handle*

Деревянная рукоятка прочно закреплена в бойке молотка. Металлическое кольцо и ободок под бойком обеспечивает долговечность и прочность конструкции.



вид сверху:
металлическое кольцо



Уплотнительное кольцо



металлический боёк



КТ номер	Вес бойка /гр.			
КТ 700700	400	0,48	6	36
КТ 700706	600	0,68	6	24
КТ 700701	800	0,93	6	24
КТ700707	1000	1,17	6	24

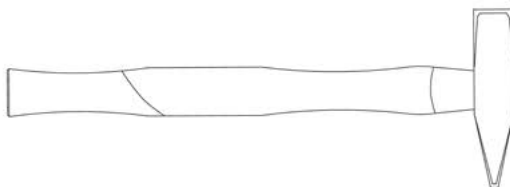

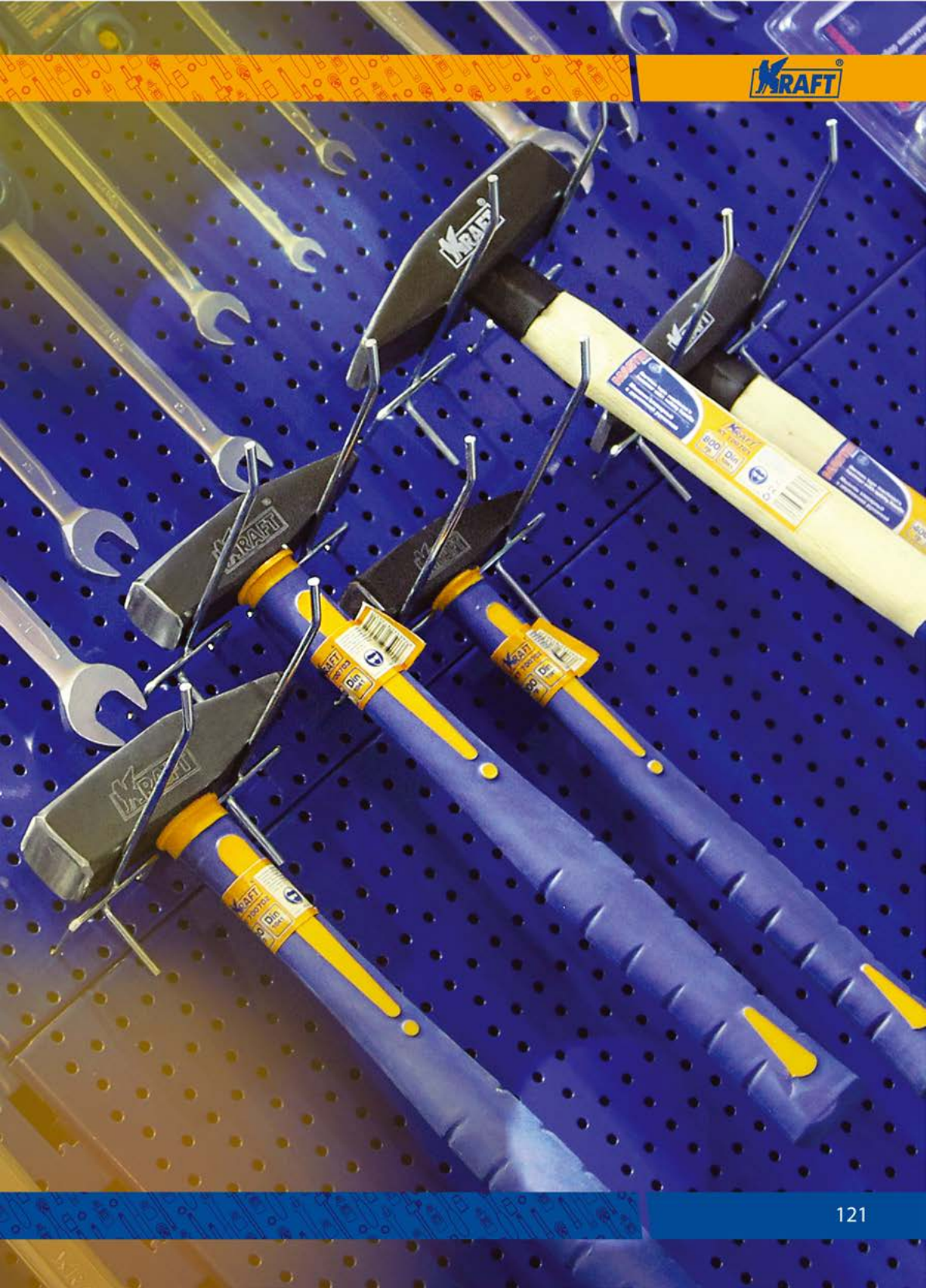



SPECIAL TOOLS

V. Специнструмент

Инструменты специального назначения
TM Kraft - ряд приспособлений, с помощью которых работы по техническому обслуживанию и ремонту выполняются гораздо быстрее и легче, а в некоторых случаях выполнение определенных работ совершенно невозможно без данного инструмента.

Инструмент производится из качественного сырья: хром-ванадиевая сталь, а специальное антикоррозийное покрытие способствует долгой и приятной работе. Специнструмент серии PROFESSIONAL **TM Kraft** соответствует международным стандартам профессионального инструмента DIN.



В ассортименте представлены как наборы, так и отдельные детали.



Монтировка усиленная

Tire opener drop forged reinforced



КТ номер	Название	Размер			
КТ 701036	Монтировка усиленная	300 мм	0,21	1	20
КТ 701037	Монтировка усиленная	400 мм	0,61	1	20
КТ 701038	Монтировка усиленная	500 мм	0,79	1	20

Стяжка пружин с двойными захватами усиленная

Drop forged coil spring compressor

1/2" **CrV**
50BV30 **Din**
3121



КТ номер	Название	Размер			
КТ 701020	Стяжка пружин с двойными захватами усиленная	280 мм	1,89	1	10
КТ 701021	Стяжка пружин с двойными захватами усиленная	380 мм	2,18	1	10

Съемник масляных фильтров "краб"

Drop forged coil spring compressor

1/2" **CrV**
50BV30 **Din**
3121

63-102
mm

КТ номер			
701016	1	20	0,39



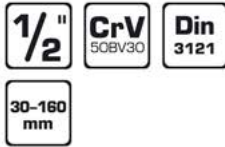

Съемник масляных
фильтров цепной
Chain Pipe wrench

КТ номер			
701017	1	36	0,45



Съемник масляных
фильтров ременной
Belt Pipe wrench

КТ номер			
701018	1	60	0,37



Съемник со скользящим захватом

2-Arm gear puller



CrV
50BV30

Din
3121

КТ номер	Название	Размер			
КТ 701034	Съемник со скользящими захватами	100 мм	1,89	1	20
КТ 701035	Съемник со скользящими захватами	150 мм	2,18	1	6

Съемник шарнирный двухлапый

2-JAW gear puller



CrV
50BV30

Din
3121

КТ номер	Название	Размер			
КТ 701026	Съемник шарнирный двухлапый	75 мм	0,45	1	20
КТ 701027	Съемник шарнирный двухлапый	100 мм	0,79	1	20
КТ 701028	Съемник шарнирный двухлапый	150 мм	1,66	1	12
КТ 701029	Съемник шарнирный двухлапый	200 мм	3,81	1	5

CrV
50BV30

Din
3121

Съемник шарнирных
соединений мини
Chain Pipe wrench



КТ номер			
701023	1	30	0,77



CrV
50BV30

Din
3121

Съемник шарнирный
трехлапый
3-JAW gear puller



КТ номер	Название	Размер			
КТ 701030	Съемник шарнирный трехлапый	75 мм	0,57	1	20
КТ 701031	Съемник шарнирный трехлапый	100 мм	1,05	1	20
КТ 701032	Съемник шарнирный трехлапый	150 мм	2,37	1	10
КТ 701033	Съемник шарнирный трехлапый	200 мм	5,16	1	4

Съемник шарнирный
соединий 2-х позиционный

CrV
50BV30

Din
3121

*Ball joint puller
double position*

КТ номер			
701024	1	20	1,18



Съемник шарнирный
соединий с рычагом

CrV
50BV30

Din
3121

2-JAW gear puller

КТ номер			
701025	1	20	0,99





Съемник шарнирных соединений универсальный

Ball joint puller universal



КТ номер			
701022	1	20	1,17



Съемник шкивов
набор
13 предметов

*Harmonic
balance puller*



КТ номер			
701019	1	12	1,02

Ключи ударные рожковые

Open end slogging wrench

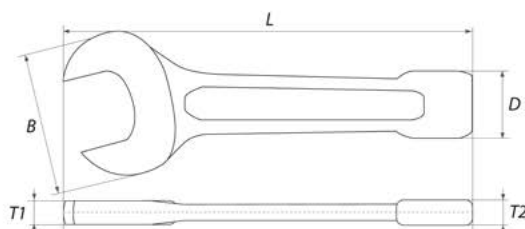

КТ номер	Название	Размер зева	B	D	T1	T2	L			
KT 701000	Ключи ударные рожковые	24mm	48,00	12,00	13,00	10,00	174,00	0,32	1	50
KT 701001	Ключи ударные рожковые	27mm	55,00	33,00	15,00	12,00	180,00	0,38	1	25
KT 701002	Ключи ударные рожковые	30mm	63,00	35,00	17,00	14,00	187,00	0,48	1	25
KT 701003	Ключи ударные рожковые	32mm	67,00	37,00	18,00	15,00	195,00	0,54	1	25
KT 701004	Ключи ударные рожковые	36mm	77,00	39,00	18,00	17,00	210,00	0,73	1	20
KT 701005	Ключи ударные рожковые	38mm	85,00	40,00	19,00	18,00	215,00	0,66	1	20
KT 701006	Ключи ударные рожковые	41mm	89,00	42,00	20,00	18,00	225,00	0,98	1	20
KT 701007	Ключи ударные рожковые	46mm	98,00	44,00	20,00	19,00	255,00	1,35	1	20



Ключи ударные накидные

D.O.E. spanner

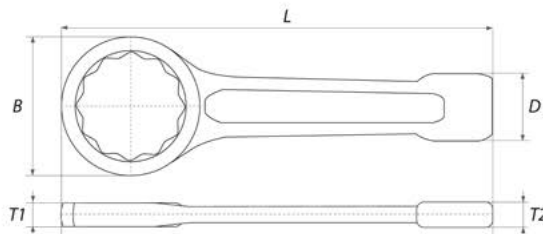

КТ номер	Название	Размер зева	B	D	T1	T2	L			
KT 701008	Ключи ударные накидные	24mm	41,00	31,00	13,00	10,00	160,00	0,28	1	25
KT 701009	Ключи ударные накидные	27mm	47,00	33,00	15,00	12,00	185,00	0,33	1	25
KT 701010	Ключи ударные накидные	30mm	51,00	35,00	16,50	14,00	190,00	0,46	1	25
KT 701011	Ключи ударные накидные	32mm	54,00	37,00	16,50	15,00	195,00	0,49	1	25
KT 701012	Ключи ударные накидные	36mm	60,00	39,00	20,00	17,00	210,00	0,55	1	20
KT 701013	Ключи ударные накидные	38mm	60,00	39,00	20,00	17,00	210,00	0,58	1	10
KT 701014	Ключи ударные накидные	41mm	66,00	42,00	20,00	18,00	225,00	0,82	1	10
KT 701015	Ключи ударные накидные	46mm	74,00	44,00	22,00	19,00	240,00	1,01	1	10

Набор автомобильный 1/2"Dr. для шиномонтажа:
головки торцевые и Г-образный телескопический
вороток с фиксацией в сумке
4 предмета



Tyre wrench set 1/2"Dr.
(in a bag)
4 pcs

КТ номер			
700874	1	10	1,41



- Головки торцевые 1/2" 6 граней (2шт): 17x19mm, 21x23mm
- Вороток Г-образный телескопический с фиксацией 1/2"Dr.
- Сумка для хранения и транспортировки набора

Ключи шарнирные с внешним рабочим
профилем TORX® (в сумке)
5 предметов



TORX® Type Double Head Flex
wrench set (in a bag)
5 pcs

КТ номер			
700803	1	20	0,96



- Ключи шарнирные с внешним рабочим профилем TORX® (5шт): T15*T20, T25*T27, T30*T40, T45*T50, T55*T61



Набор принадлежностей пятигранных 1/2"Dr. 3 предмета

Socket 1/2"Dr. & bits brake service set
3 pcs



КТ номер			
700872	1	20	0,38



- Головка торцевая пятигранная 1/2"Dr. для а/м Opel и Smart : 14mm
- Головка торцевая пятигранная 1/2"Dr. для а/м Peugeot : 19mm
- Головка торцевая со вставкой пятигранной 1/2"Dr. для а/м Renault : 10mm



Набор насадок со вставками 1/2"Dr. для а/м BMW 3 предмета

Special socket set 1/2"Dr.
for BMW rim locks
3 pcs



КТ номер			
700873	5	20	0,57



- 10-ти зубцовая вставка 16mm
- 17-ти зубцовая вставка 14,5mm
- 21 зубцовая вставка 16,5mm



Провода прикуривания

Быстрый старт!

1 год
гарантия

750A / KT 880004
с профессиональными
зажимами



500A / KT 880003

Провода прикуривания:

200A, 300A, 400A, 500A, 750A

- безопасные изолированные зажимы;
- многожильный медный ССА провод;
- удобная сумка для хранения.



работа при
любых
погодных
условиях



высокая
прочность
и
эластичность



надежное
соединение
проводов с
зажимами



Устройство для размагничивания
и намагничивания

Magnetize & demagnetize tool

КТ номер			
700446	12	72	0,05



Способ применения:



Чтобы намагнитить предмет,
вставьте его в отверстие с
надписью "Magnetize"

Чтобы размагнитить предмет,
вставьте его в отверстие с
надписью "Demagnetize"

В серии Master представлена продукция по более экономичной цене.



MASTER

MASTER

Series

IV. Серия Master

Серия Master - соотношение цены и качества. В линейке этой серии вы найдете самые популярные и универсальные товары, но при изготовлении которых выбраны более экономичные материалы. Товары данной серии предназначены для удовлетворения спроса на самые "народные" позиции инструмента.



Ключи гаечные

Ключ комбинированный
серии Master

*Combination spanner
Master series*



КТ номер	Размер зевы	B	D	T1	T2	L			
КТ 700711	6mm	18,50	12,00	5,50	3,60	102,50	0,02	10	1000
КТ 700712	7mm	20,00	13,00	5,50	3,60	112,20	0,02	10	1000
КТ 700713	8mm	21,50	15,00	5,90	4,10	122,30	0,03	10	800
КТ 700714	9mm	23,00	16,00	6,50	4,30	132,50	0,03	10	600
КТ 700715	10mm	25,00	18,00	7,50	4,70	142,60	0,04	10	520
КТ 700716	11mm	27,20	19,00	7,50	5,10	153,00	0,05	10	400
КТ 700717	12mm	29,30	20,00	8,00	5,30	163,50	0,06	10	320
КТ 700718	13mm	31,40	22,00	8,50	5,90	173,30	0,07	10	320
КТ 700719	14mm	33,40	24,00	9,00	5,90	183,50	0,08	10	200
КТ 700720	15mm	35,50	25,00	9,30	6,20	193,60	0,09	5	200
КТ 700721	16mm	37,50	26,20	9,70	6,20	204,00	0,10	5	200
КТ 700722	17mm	39,50	28,20	10,40	6,50	214,00	0,11	5	140
КТ 700723	18mm	41,50	29,20	10,90	6,80	224,00	0,12	5	120
КТ 700724	19mm	43,50	31,50	11,40	7,00	234,50	0,15	5	120

Ключ гаечный разводной серии Master

*Adjustable wrench
Master series*



КТномер	Наименование	Размер			
КТ 700585	Ключ гаечный разводной	150мм	0,13	6	60
КТ 700586	Ключ гаечный разводной	200мм	0,25	6	60
КТ 700587	Ключ гаечный разводной	250мм	0,40	6	48

Ключи свечные

Ключ свечной шарнирный серии Master

*Spark plug spanner
Master series*



КТномер	Наименование	Размер			
КТ 700583	Ключ свечной шарнирный	16мм	0,21	20	100
КТ 700584	Ключ свечной шарнирный	21мм	0,25	20	100

Ключи баллонные

Ключ баллонный с монтажной лопаткой серии Master

*L-type spanner
with screw driver end
Master series*



КТномер	Наименование	Размер			
КТ 700594	Ключ баллонный с монтажной лопаткой	17/363мм	0,48	10	40
КТ 700595	Ключ баллонный с монтажной лопаткой	19/365мм	0,48	10	40
КТ 700596	Ключ баллонный с монтажной лопаткой	21/363мм	0,47	10	40
КТ 700597	Ключ баллонный с монтажной лопаткой	22/365мм	0,47	10	40



Ключ баллонный Г-образный серии Master

*L-type wheel spanner
Master series*

КТ номер	Размер			
КТ 700558	17мм	0,48	10	40
КТ 700559	19мм	0,48	10	40

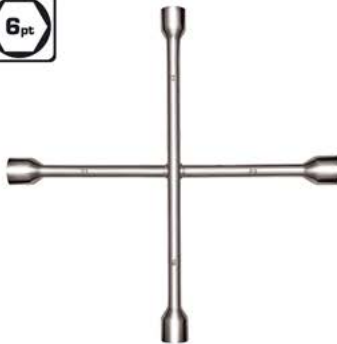

Ключ баллонный крестовой серии Master

*Cross wheel spanner
Master series*

КТ номер		
700560	20	1,03

Размер
17x19x21x22

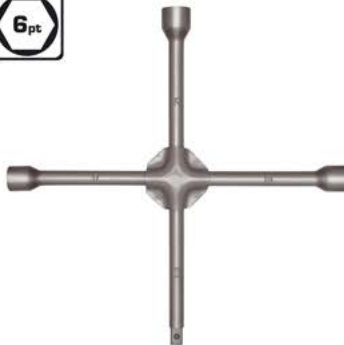

Ключ баллонный крестовой усиленный серии Master

*Cross wheel spanner (re-in forced)
Master series*

КТ номер		
700561	15	0,27

Размер
17x19x21x1/2"

Наборы ключей

Набор ключей комбинированных
серии Master
6 предметов

6
pcs

MASTER
series

Combination spanner set
Master series
6 pcs

КТ номер			
700760	8	48	0,38



Ключи комбинированные (6шт.): 8, 10, 12, 13, 14, 17mm

Набор ключей комбинированных
серии Master
8 предметов

8
pcs

MASTER
series

Combination spanner set
Master series
8 pcs

КТ номер			
700761	8	32	0,54



Ключи комбинированные (8шт.): 8, 10, 12, 13, 14, 17, 19mm

MASTER
series

12
pcs

Набор ключей комбинированных
серии Master
12 предметов

*Combination spanner set
Master series
12 pcs*

КТ номер			
700762	5	20	0,73



Ключи комбинированные (8шт): 6, 7, 8, 9, 10, 11, 12, 13, 14, 15, 17, 19mm

Отвертки

Отвертка шлицевая серии Master

*Slotted screwdriver
Master series*



КТ номер	Размер	кг	Куб	Пал.
КТ 700450	3x75	0,02	12	240
КТ 700451	3x100	0,03	12	240
КТ 700452	5x100	0,06	12	240
КТ 700453	5x150	0,07	12	240
КТ 700454	6x100	0,08	12	120
КТ 700455	6x150	0,09	12	120
КТ 700456	8x150	0,11	6	96
КТ 700457	5x38	0,05	12	240
КТ 700458	6x38	0,05	12	240

Отвертка крестовая серии Master

*Phillips screwdriver
Master series*



КТ номер	Размер	кг	Куб	Пал.
КТ 700459	PH0 3x75	0,02	12	240
КТ 700460	PH0 3x100	0,02	12	240
КТ 700461	PH1 5x100	0,06	12	240
КТ 700462	PH1 5x150	0,07	12	240
КТ 700463	PH2 6x100	0,08	12	120
КТ 700464	PH2 6x150	0,09	12	120
КТ 700465	PH3 8x150	0,10	6	96
КТ 700466	PH1 5x38	0,04	12	240
КТ 700467	PH2 6x38	0,04	12	240

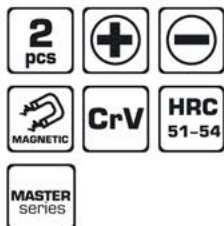

Отвертка комбинированная
длинная серии Master
2-B-1

*Screwdriver combination long
Master series
2-in-1*

КТ номер			
700404	12	120	0,09



Отвертка комбинированная длинная: ⊖ Шлицевая: 5X100; ⊕ Крестовая: PH 2X100

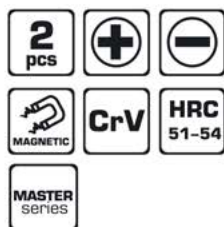

Отвертка комбинированная
короткая серии Master
2-B-1

*Screwdriver combination short
Master series
2-in-1*

КТ номер			
700405	12	120	0,02



Отвертка комбинированная короткая : ⊖ Шлицевая: 5X100; ⊕ Крестовая: PH 2X100

Шарнирно-губцевый инструмент

Пассатижи комбинированные
серии Master

Combination pliers
Master series



KT 700571

KT 700572

KT 700573

KT номер	Размер			
KT 700579	6" (160 мм)	0	12	60
KT 700580	7" (180 мм)	0	12	60
KT 700581	8" (200 мм)	0	12	60



MASTER
series

Din
5746



Бокорезы
серии Master

Diagonal cutter
Master series

KT номер			
700582	12	60	0,06



MASTER
series







Din
5746



Размер

7*180mm

ИНДЕКС КАТАЛОЖНЫХ НОМЕРОВ

	страница		страница		страница		страница		страница		страница		страница
700300	62	700351	21	700411	88	700461	142	700540	74	700594	138	700647	10
700301	50	700352	21	700412	88	700462	142	700541	74	700595	138	700648	10
700302	51	700353	21	700413	88	700463	142	700542	74	700596	138	700649	10
700303	54	700354	21	700414	88	700464	142	700543	74	700597	138	700650	10
700304	56	700355	21	700415	88	700465	142	700544	74	700600	11	700651	10
700305	58	700356	21	700416	88	700466	142	700545	74	700601	11	700652	10
700306	60	700357	21	700417	88	700467	142	700546	74	700602	17	700653	10
700307	57	700358	21	700418	88	700468	95	700547	74	700603	17	700654	10
700308	33	700359	21	700419	88	700469	104	700548	74	700604	26	700655	10
700309	33	700360	26	700420	88	700470	99	700549	74	700605	26	700656	10
700310	34	700361	12	700421	88	700471	104	700550	78	700606	26	700657	10
700311	34	700362	17	700422	88	700500	72	700551	78	700607	22	700658	10
700312	35	700372	22	700423	88	700501	72	700552	79	700608	22	700659	10
700313	35	700373	22	700424	88	700502	72	700553	79	700609	22	700660	10
700314	31	700374	22	700425	88	700503	72	700554	80	700610	22	700661	16
700315	31	700375	22	700426	88	700504	72	700555	81	700611	22	700662	16
700316	32	700376	22	700427	89	700505	72	700556	83	700612	22	700663	16
700317	32	700377	22	700428	89	700506	72	700557	83	700613	22	700664	16
700318	38	700378	22	700429	89	700507	72	700558	139	700614	22	700665	16
700319	38	700379	22	700430	89	700508	72	700559	139	700615	22	700666	16
700320	39	700380	22	700431	90	700509	72	700560	139	700616	68	700667	16
700321	39	700381	22	700432	90	700510	72	700561	139	700617	68	700668	16
700322	21	700382	22	700433	90	700511	72	700562	109	700618	69	700669	16
700323	21	700383	22	700434	90	700512	72	700563	109	700619	27	700670	16
700324	21	700384	22	700435	90	700513	72	700564	109	700620	13	700671	16
700325	21	700385	22	700436	90	700514	72	700565	110	700621	18	700672	16
700326	21	700386	22	700437	91	700515	72	700566	110	700622	20	700673	16
700327	21	700387	22	700438	91	700516	72	700567	110	700623	20	700674	16
700328	21	700388	22	700439	91	700517	72	700568	108	700624	37	700677	55
700329	21	700389	22	700440	91	700518	72	700569	108	700625	28	700678	64
700330	21	700390	22	700441	91	700519	72	700570	108	700626	15	700679	65
700331	21	700391	25	700442	91	700520	72	700571	114	700627	19	700680	63
700332	21	700392	16	700443	91	700521	72	700572	114	700628	12	700681	59
700333	21	700393	11	700444	94	700522	75	700573	114	700629	11	700682	61
700334	21	700394	25	700445	94	700523	75	700574	115	700630	11	700683	53
700335	21	700395	27	700446	135	700524	75	700575	115	700631	17	700684	66
700336	21	700396	25	700447	97	700525	75	700576	115	700632	17	700685	43
700337	21	700397	25	700448	95	700526	75	700577	116	700633	24	700686	43
700338	21	700398	25	700449	98	700527	75	700578	116	700634	11	700687	42
700339	21	700399	25	700450	142	700528	75	700579	144	700635	29	700688	42
700340	21	700400	92	700451	142	700529	75	700580	144	700636	19	700689	44
700341	21	700401	92	700452	142	700530	75	700581	144	700637	19	700690	41
700342	21	700402	93	700453	142	700531	75	700582	144	700638	15	700691	41
700343	21	700403	93	700454	142	700532	57	700583	138	700639	14	700692	40
700344	21	700404	143	700455	142	700533	57	700584	138	700640	18	700693	40
700345	21	700405	143	700456	142	700534	75	700585	128	700641	13	700694	36
700346	21	700406	96	700457	142	700535	75	700586	138	700642	14	700695	46
700347	21	700407	97	700458	142	700536	75	700587	138	700643	10	700696	46
700348	21	700408	96	700459	142	700537	75	700590	80	700644	10	700698	45
700349	21	700409	88	700460	142	700538	74	700591	81	700645	10	700699	24
700350	21	700410	88	700461	142	700539	74	700592	82	700646	10	700700	120

ИНДЕКС КАТАЛОЖНЫХ НОМЕРОВ

	страница		страница		страница		страница		страница		страница		страница
700701	120	700723	137	700742	76	700804	77	700872	123	701016	124	701035	126
700702	120	700724	137	700743	76	700805	77	700873	123	701017	125	701036	123
700703	119	700725	107	700744	76	700806	77	700874	124	701018	125	701037	123
700704	119	700726	107	700745	76	700807	77	701008	131	701019	128	701038	123
700705	119	700727	107	700746	76	700808	77	701009	131	701020	124	701039	100
700706	120	700728	107	700747	76	700809	77	701010	131	701021	124	701040	101
700707	120	700729	107	700748	76	700810	84	701011	131	701022	128	701041	102
700711	137	700730	107	700749	76	700811	23	701012	131	701023	127	701042	103
700712	137	700731	107	700750	72	700812	23	701013	131	701024	128		
700713	137	700732	73	700751	72	700813	23	701014	131	701025	128		
700714	137	700733	73	700752	72	700814	23	701015	131	701026	126		
700715	137	700734	73	700753	72	700815	23	701000	130	701027	126		
700716	137	700735	73	700760	140	700816	36	701001	130	701028	126		
700717	137	700736	73	700761	140	700817	27	701002	130	701029	126		
700718	137	700737	73	700762	140	700818	29	701003	130	701030	127		
700719	137	700738	73	700800	27	700819	29	701004	130	701031	127		
700720	137	700739	73	700801	20	700820	23	701005	130	701032	127		
700721	137	700740	82	700802	20	700821	23	701006	130	701033	127		
700722	137	700741	76	700803	132	700822	44	701007	130	701034	126		





KRAFT НА НОВОМ МЕСТЕ!

Спешим сообщить Вам о том, что наш офис и склад переехал в новое просторное здание.

Теперь, приехав к нам, Вы сможете встретиться со специалистами нашей компании и обсудить интересующие вас вопросы.



Загрузка грузов может осуществляться как малым, так и крупнотоннажным транспортом. Организован удобный заезд и стоянка автомобилей для погрузочно-разгрузочных работ.



Реклама. Все права защищены.

г. Москва, пос. Сосенки,
"Индустриальный парк Индиго", объект 2000.
Более подробную схему проезда
вы можете изучить в разделе «Контакты»:
<http://www.oberkraft.ru/sections/kontakty>.

www.oberkraft.ru



Набор отверток и бит
 с головками
 HRC 31-34
 43 предмета
KRAFT
 KT 701042

Набор T-образная отвертка с насаживаемыми и торцевыми головками, 20 предметов
 T-handle screwdriver bits and sockets set, 20 pcs
PROFESSIONAL
 5 6 7 8 9 10 11 12 13

T-handle bits and sockets set, 25 pcs
 Набор: T-образная отвертка с торцевыми головками, 25 предметов
 PH0 PH1 PH2 PH3
 PZ0 PZ1 PZ2 PZ3

Набор T-образная реверсивная отвертка и торцевыми головками, 25 предметов
 T-handle ratchet screwdriver bits and sockets set, 25 pcs
 PH0 PH1 PH2 PH3
 PZ0 PZ1 PZ2 PZ3 T10

Группа компаний KRAFT
 Адрес: 117630, г. Москва,
 ул. Академика Челомея, д.4а, а/я 18
 Телефон/Факс: 8-495-139-1-239
 Клиентская служба: 8-800-700-19-92
 e-mail: info@oberkraft.ru